

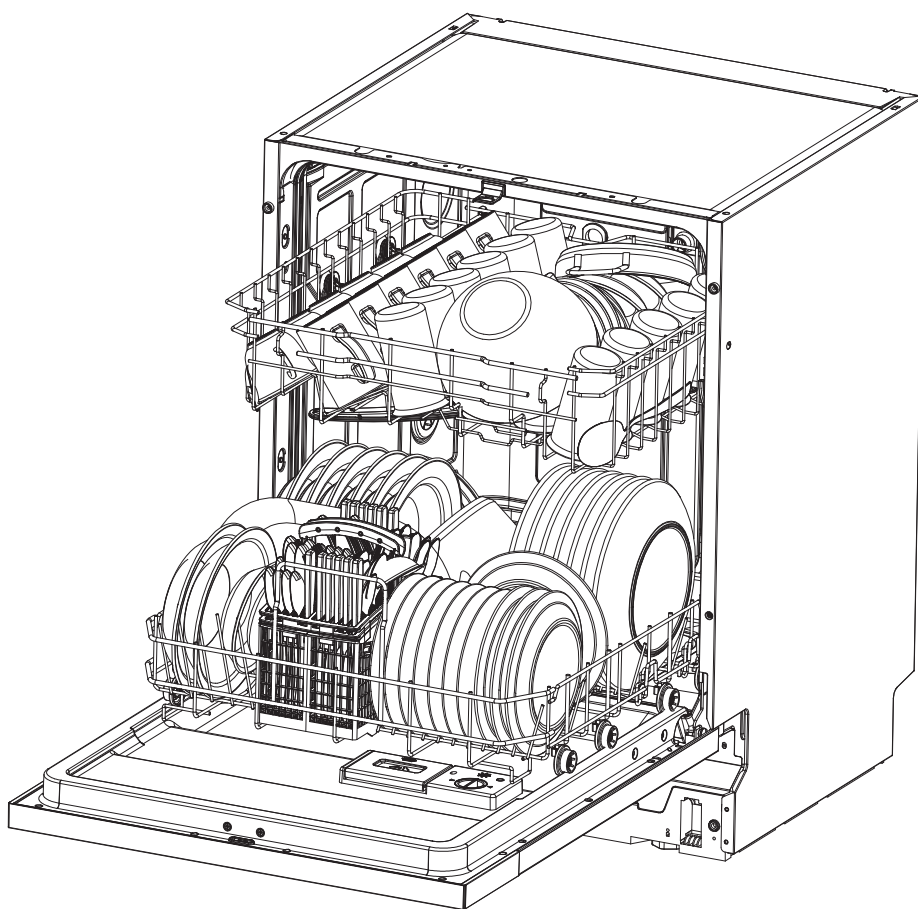

**LAVAVAJILLAS ENCASTRABLE**  
**MÁQUINA DE LAVAR LOIÇA ENCASTRE**  
**BUILT-IN DISHWASHER**

**MLLI 137**



 **meireles**

**Manual de Instrucciones**  
**Manual de Instruções**  
**Instructions Manual**

## **ÍNDICE**

<b>INFORMAÇÕES DE SEGURANÇA .....</b>	<b>38</b>
<b>ELIMINAÇÃO .....</b>	<b>40</b>
<b>INSTRUÇÕES DE FUNCIONAMENTO .....</b>	<b>41</b>
<b>ANTES DA PRIMEIRA UTILIZAÇÃO .....</b>	<b>42</b>
<b>COLOCAR OS CESTOS NA MÁQUINA DE LAVAR LOIÇA .....</b>	<b>50</b>
<b>INICIAR UM PROGRAMA DE LIMPEZA .....</b>	<b>55</b>
<b>MANUTENÇÃO E LIMPEZA .....</b>	<b>58</b>
<b>INSTALAÇÃO .....</b>	<b>61</b>
<b>DICAS PARA RESOLUÇÃO DE PROBLEMAS .....</b>	<b>65</b>
<b>GARANTIA .....</b>	<b>69</b>

### **LEIA ESTE MANUAL**

Caro cliente,

Leia atentamente estas Informações do utilizador e guarde-as para as consultar mais tarde.

Transmita-o a qualquer proprietário posterior do aparelho.

Este manual contém secções de instruções de segurança, instruções de funcionamento, instruções de instalação e sugestões de resolução de problemas, etc.

A sua leitura atenta antes de utilizar a máquina de lavar loiça ajudá-lo-á a utilizar e a manter a máquina de lavar loiça corretamente.

### **ANTES DE CHAMAR O SERVIÇO DE ASSISTÊNCIA**

A revisão da secção sobre Sugestões para a resolução de problemas ajudá-lo-á a resolver alguns problemas comuns por si próprio, sem necessidade de pedir a ajuda de técnicos profissionais.

### **NOTA**

O fabricante, seguindo uma política de desenvolvimento e atualização constantes desenvolvimento do produto, pode introduzir modificações sem aviso prévio.

# **INFORMAÇÃO DE SEGURANÇA**

## **AVISO!**

Quando utilizar a sua máquina de lavar loiça, siga as precauções básicas incluindo o seguinte:

## **AVISO! O GÁS HIDROGÉNIO É EXPLOSIVO**

Em determinadas condições, pode ser produzido hidrogénio gasoso num sistema de água quente que não tenha sido utilizado durante duas semanas ou mais.

O GÁS GASOSO É EXPLOSIVO. Se o sistema de água quente não tiver sido utilizado durante esse período, antes de utilizar a máquina de lavar loiça, abra todas as torneiras de água quente e deixe correr água de cada uma delas durante alguns minutos. Isto libertará o hidrogénio gasoso acumulado. Como o gás é inflamável, não fume nem utilize nenhuma chama aberta durante este período.

## **ADVERTÊNCIA! UTILIZAÇÃO INCORRETA**

- Não abuse, não se sente, ou se apoie na porta ou nos cestos da máquina de lavar loiça.
- Não toque no elemento de aquecimento durante ou imediatamente após a utilização.
- Não coloque a sua máquina de lavar loiça a trabalhar sem que todos os painéis recetáculos estejam corretamente no lugar. Abra a porta com muito cuidado se a máquina de lavar loiça estiver a trabalhar. Existe o perigo de a água esguichar.
- Não coloque quaisquer objetos pesados nem se coloque em cima da porta quando esta estiver aberta. A máquina pode tombar para a frente
- Quando colocar loiça para ser lavada:
  - Coloque os objetos afiados de modo que não danifiquem a vedação da porta;
  - Coloque facas afiadas com os cabos virados para cima para reduzir o perigo de ferimentos devido a cortes;
  - Advertência: Facas e outros utensílios com pontas afiadas têm de ser carregados no cesto com as pontas viradas para baixo ou colocadas numa posição horizontal.
- Quando utilizar a sua máquina de lavar loiça, deve evitar que os itens de plástico estejam em contacto com o elemento de aquecimento.
- Verifique se a caixa do detergente está vazia após o fim do ciclo de lavagem.
- Não coloque artigos de plástico na máquina a não ser que tenham marcada a indicação de que podem ir à máquina de lavar loiça ou algo equivalente. Para artigos de plástico que não estejam assim marcados, verifique as recomendações do fabricante.
- Utilize apenas detergente e aditivos de enxaguamento concebidos para uma máquina de lavar loiça automática. Nunca utilize sabão, detergente de lavar roupa, ou sabonete líquido na sua máquina de lavar loiça.
- Outros meios para desligar do fornecimento de energia têm de ser incorporados na ligação elétrica fixa com pelo menos uma separação de contacto de 3 mm em todos os polos.
- Mantenha as crianças afastadas de detergente e de produtos abrilhantadores, mantenha as crianças afastadas da porta da máquina de lavar loiça aberta, porque ainda pode haver algum detergente lá dentro.

- As suas crianças devem ser supervisionadas para assegurar que não brincam com a máquina.
- Este produto não está concebido para utilizar por pessoas (incluindo crianças) que tenham capacidades físicas, sensoriais ou mentais reduzidas ou por pessoas sem experiência ou conhecimento, a menos que tenham recebido instruções sobre a utilização da máquina e sejam vigiadas por uma pessoa responsável pela sua segurança.
- Os detergentes da máquina de lavar loiça são fortemente alcalinos. Podem ser extremamente perigosos se forem ingeridos. Evite o contacto com a pele e com os olhos, e mantenha as crianças afastadas da máquina de lavar loiça quando a porta estiver aberta.
- A porta não deve ser deixada na posição de aberta, uma vez que isto pode apresentar um perigo de ativação.
- Se o cabo de alimentação estiver danificado, tem de ser substituído pelo fabricante ou pelo representante de assistência ou por uma pessoa com qualificações semelhantes para evitar um perigo.
- Por favor, elimine os materiais de embalagem corretamente.
- Durante a instalação, o cabo de alimentação não pode estar excessivamente ou perigosamente curvado ou achatado. Não altere os controlos.
- O aparelho é para ser ligado à rede de água com conjuntos de mangueiras novas, e os conjuntos de mangueiras velhas não devem ser reutilizados.
- Certifique-se de que a passadeira não obstrui as aberturas na base do fundo.
- Apenas utilize a máquina de lavar loiça para a função que se destina. A máquina de lavar loiça destina-se a ser utilizada dentro de casa.
- A mesma não está concebida para utilização comercial. Destina-se a utilizar em aplicações domésticas e em funcionamento semelhante e ambientes residenciais.
- Por favor, não sobrecarregue a sua máquina de lavar loiça. Só há espaço para 13 pratos normais. Não utilize pratos que não sejam adequados para máquinas de lavar loiça. Isto é importante para obter bons resultados e para um consumo de energia razoável.

**LEIA E SIGA ESTA INFORMAÇÃO DE SEGURANÇA E GUARDE ESTAS INSTRUÇÕES**

## **ELIMINAÇÃO**



Elimine o material de embalagem da máquina de lavar loiça corretamente.

Todos os materiais de embalagem podem ser reciclados. As peças de plástico estão rotuladas com as abreviaturas internacionais padrão (por ex., PS para polistireno, material almofadado de proteção).

Este aparelho está identificado em conformidade com a diretiva Europeia 2012/19/UE relativa aos resíduos de equipamento eletrónico- REEE. A diretiva especifica o enquadramento para devolução e reutilização em toda a UE de aparelhos velhos.

### **AVISO!**

O material de embalagem pode ser perigoso para as crianças!

Para descartar a embalagem e o aparelho, dirija-se a um centro de reciclagem. Corte o cabo de alimentação elétrica e desative o dispositivo de fecho da porta.

A embalagem de cartão é fabricada a partir de papel reciclado e deve ser depositada na recolha de resíduos de papel para reciclagem. Ao garantir que este produto é descartado corretamente, estará a ajudar a evitar potenciais consequências negativas para o ambiente e para a saúde humana, que de outra forma poderiam ser causadas pelo manuseamento inadequado dos resíduos deste produto.

Para obter informações mais pormenorizadas sobre a reciclagem deste produto, contacte os serviços municipais locais e o serviço de recolha de resíduos domésticos.

### **IMPORTANTE!**

Para obter o melhor desempenho da sua máquina de lavar loiça,  
leia todas as instruções de operação antes de a utilizar pela  
primeira vez.

# INSTRUÇÕES DE FUNCIONAMENTO

## PAINEL DE CONTROLO

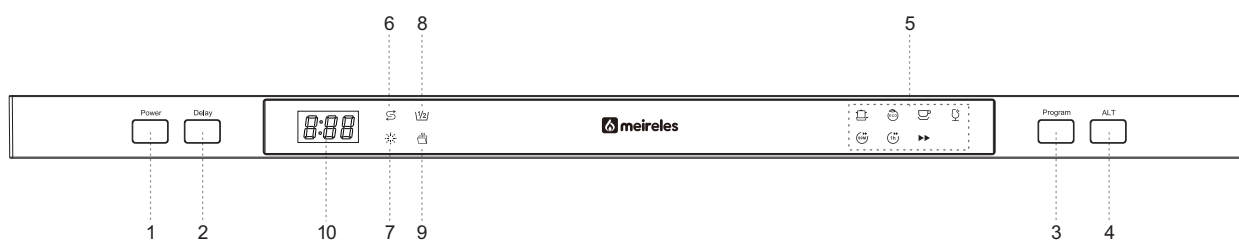

1. **Interruptor de alimentação:** Para ligar/desligar a fonte de energia.
2. **Botão de atraso:** O START DELAY (Início com Atraso) permite atrasar o início de qualquer ciclo automaticamente em até 24 horas.
3. **Tecla do programa:** Pressione a tecla para percorrer os ciclos de lavagem. A luz do programa correspondente acenderá para indicar qual CICLO DE LAVAGEM foi selecionado.
4. **Botão de função alternativa:** Pressione este botão para escolher a função adicional de abertura automática da porta ou a função de Meia Carga, e a luz correspondente pisca.
5. **Luz indicadora do programa:** Quando você seleciona um programa de lavagem, a luz correspondente será exibida.
6. **Indicador de reposição de sal:** O indicador acende quando é necessário reabastecer o amaciador de água.
7. **Indicador de reposição de abrillantador:** O indicador acende quando é necessário reabastecer o dosador.
8. **Indicador de meia carga:** O indicador de meia carga acende quando a função adicional de meia carga é selecionada.
9. **Indicador de abertura automática da porta:** O indicador acende quando a função adicional de abertura automática da porta é selecionada.
10. **Visor digital:** Exibe o tempo restante de funcionamento, códigos de falha e o tempo de atraso.

## CARACTERÍSTICAS DA MÁQUINA DE LAVAR LOIÇA

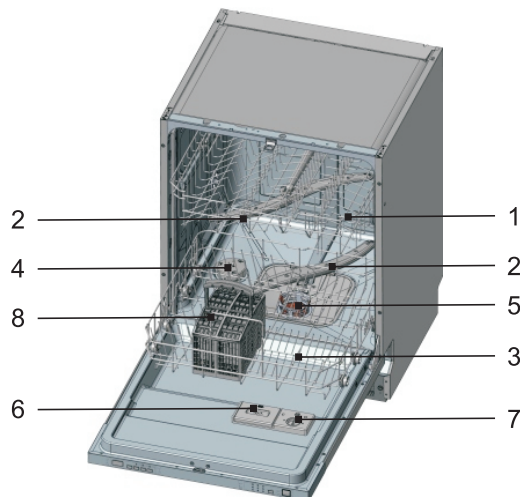

### Perspetiva Frontal

1. Cesto superior
2. Braços de pulverização (ou braços de lavagem)
3. Cesto inferior
4. Amaciador de água
5. Filtros
6. Dosador de detergente
7. Dosador de abrillantador
8. Cesto para talheres

## **ANTES DA PRIMEIRA UTILIZAÇÃO**

Antes de utilizar a máquina de lavar loiça pela primeira vez:

- A) Configure o descalcificador de água
- B) Colocar 500 ml de água no compartimento do sal e depois encher com sal para a máquina de lavar loiça
- C) Encha o compartimento de abrillantador
- D) Função de detergente

### **A. CONFIGURAR O DESCALCIFICADOR DE ÁGUA**

O descalcificador foi concebido para eliminar os minerais e os sais da água, que podem ter um efeito prejudicial ou adverso no funcionamento do aparelho. Quanto maior for o teor destes minerais e sais, mais dura é a água. O descalcificador deve ser configurado em função da dureza da água na sua região. A autoridade local da água pode aconselhá-lo sobre a dureza da água na sua área.

### **CONFIGURAÇÃO**

A quantidade de sal colocado pode ser regulada de H0 a H7.

Não é necessário sal no valor regulador para H0.

1. Informe-se sobre o valor de dureza da sua água da torneira. A sua companhia de fornecimento de água irá ajudá-lo-á com esta questão.
2. O valor configurado pode ser encontrado na tabela de dureza da água.
3. Feche a porta.
4. Ligue o interruptor “Liga/Desliga”.
5. Mantenha a tecla “INICIO DIFERIDO” pressionada e depois pressione a tecla “Programa” durante 5 segundos. O sinal sonoro toca uma vez e H pisca no visor digital. (a definição de fábrica é H4).

## PARA ALTERAR A CONFIGURAÇÃO:

### 1. Pressione a tecla "INICIO DIFERIDO".

Cada vez que a tecla é pressionada, o valor definido aumenta um nível; quando o valor de H7 tiver sido alcançado, o visor volta para trás para H0 (desligado).

### 2. Pressione a tecla "Programa". Ao premir esta tecla, a configuração escolhida fica guardada.

Contacte o seu departamento local de água para obter informações sobre a dureza do seu abastecimento de água.

Cada ciclo com uma operação de regeneração consome mais 2,0 litros de água e o consumo de energia aumenta em 0,001 kWh.

## TABELA DE DUREZA DA ÁGUA

Dureza da água		Mmol/l	Valor configurado na máquina	A regeneração ocorre a cada x
Clark	Intervalo			
0-8	Suave	0-1.1	H0	Nenhum
9-10	Suave	1.2-1.4	H1	13
11-12	Médio	1.5-1.8	H2	9
13-15	Médio	1.9-2.1	H3	7
16-20	Médio	2.2-2.9	H4	5
21-26	Duro	3.0-3.7	H5	4
27-38	Duro	3.8-5.4	H6	2
39-62	Duro	5.5-8.9	H7	1

## B. COLOCAR O SAL NO DESCALCIFICADOR

Utilize sempre sal adequado para utilizar em máquinas de lavar loiça.

**NOTA:** Se o seu modelo não tiver descalcificador de água, pode ignorar esta secção.

### DESCALCIFICADOR DE ÁGUA

A dureza da água varia de local para local. Se a água dura for utilizada na máquina de lavar loiça, formar-se-ão resíduos nos pratos e utensílios.

O aparelho está equipado com um descalcificador especial que utiliza sais especificamente concebidos para eliminar o calcário e os minerais da água.

O recipiente do sal encontra-se por baixo do cesto inferior e deve ser reabastecido da seguinte forma:

### ATENÇÃO!

Utilize apenas sal especificamente concebido para ser utilizado nas máquinas de lavar

loija! Todos os outros tipos de sal não especificamente concebidos para serem utilizados numa máquina de lavar loiça, especialmente o sal de mesa, danificam o descalcificador de água. Em caso de danos causados pela utilização de sal inadequado, o fabricante não dá qualquer garantia nem é responsável por quaisquer danos causados.

Após o primeiro ciclo de limpeza, a luz do painel de controlo apaga-se.

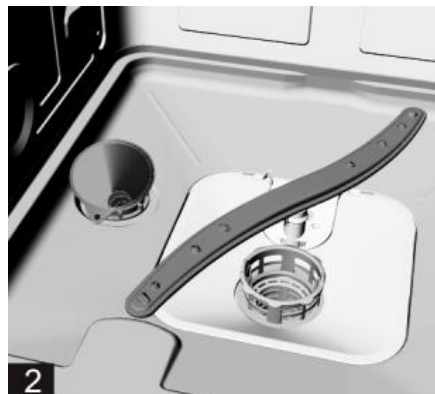

- A. Retire o cesto inferior e, em seguida, desenrosque e retire a tampa do recipiente de sal.  
1
- B. Se estiver a encher o recipiente pela primeira vez, encha-o com cerca de 500 ml de água. 2
- C. Coloque a extremidade do funil (fornecido) no orifício para introduzir cerca de 2kg de sal. É normal que saia uma pequena quantidade de água do recipiente de sal.
- D. Volte a enroscar a tampa com muito cuidado.
- E. Normalmente, a luz de aviso de sal irá apagar-se dentro de 2 a 6 dias após o recipiente de sal ter sido enchido com sal.

**NOTA:** 1. O compartimento do sal tem de ser reabastecido quando a luz de aviso de sal no painel de controlo se acender. Embora o compartimento do sal esteja suficientemente cheio, a luz indicadora pode não se apagar antes de o sal se dissolver completamente. Se não existir uma luz de aviso de sal no painel de controlo (para alguns modelos), pode avaliar quando deve colocar o sal no descalcificador através dos ciclos que a máquina de lavar loiça fez (veja o esquema seguinte).

2. Se houver derrames de sal, pode ser executado um programa de imersão para os eliminar.

**ATENÇÃO:** se não for adicionado sal, o efeito de limpeza da loiça será fraco e produzirá incrustações.

## C. ENCHER O COMPARTIMENTO DO ABRILHANTADOR

### FUNÇÃO DE ABRILHANTADOR

O abrilhantador é automaticamente adicionado durante o último enxaguamento, garantindo um enxaguamento completo e uma secagem sem manchas e riscos.

### ATENÇÃO!

Utilize apenas um abrilhantador de marca para a máquinas de lavar loiça. Nunca encha o compartimento de abrilhantador com quaisquer outras substâncias (por ex., produto de limpeza de máquinas de lavar loiça, detergente líquido). Isto pode danificar o aparelho quando reencher o dispensador de abrilhantador.

Se não houver luz de aviso do abrilhantador no painel de controlo, pode avaliar a quantidade de abrilhantador pela cor do indicador ótico de nível "D" situado junto à tampa. Quando o compartimento do abrilhantador está cheio, todo o indicador fica escuro e, à medida que o abrilhantador diminui, o tamanho do ponto escuro diminui. Nunca se deve deixar que o abrilhantador fique com menos de 1/4 da capacidade.

À medida que o abrilhantador diminui, o tamanho do ponto preto no indicador do nível de abrilhantador muda, como ilustrado abaixo.

- Cheio
- ◐ 3/4 cheio
- ◑ 1/2 cheio
- ◒ 1/4 cheio - Deve reencher para eliminar manchas
- Vazio

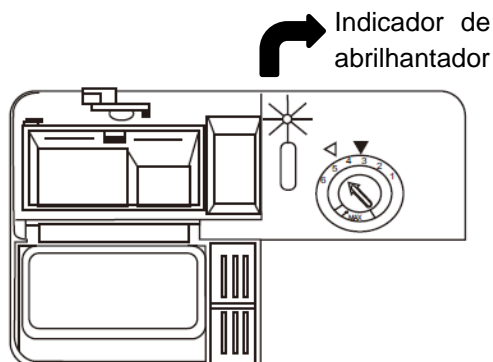

### COMPARTIMENTO DE ABRILHANTADOR

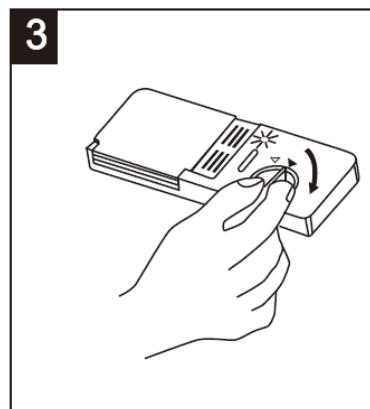
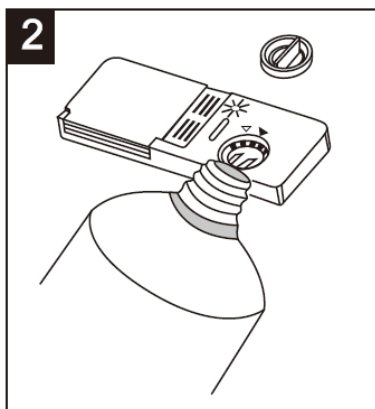
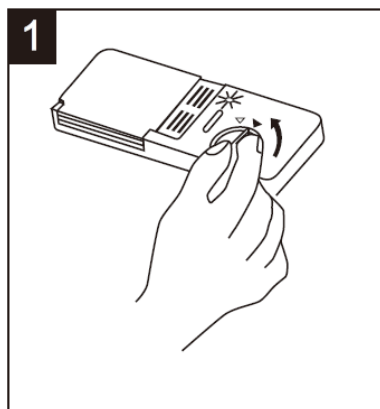

1. Para abrir o compartimento rode a tampa para a seta "abrir" (esquerda) e levante-a.
2. Coloque o abrilhantador no dispensador, tenha cuidado para não encher demais.
3. Volte a colocar a tampa inserindo-a alinhada com a seta "open" rodando-a para a seta "closed" (direita).

O abrillantador é libertado durante o enxaguamento final para evitar que a água forme gotas nos seus pratos que podem deixar manchas e listras. Isto também melhora a secagem permitindo o escoamento da água dos pratos. Os seus pratos estão concebidos para usar abrillantadores em líquido. O dispensador de abrillantador encontra-se no interior da porta ao lado do dispensador de detergente.

Para encher o dispensador, abra a tampa e deite o abrillantador no dispensador até que o indicador de nível fique completamente preto. O volume do recipiente de abrillantador é de cerca de 140 ml.

Tenha cuidado para que o dispensador não transborde, porque isto pode fazer com que se formem bolhas de sabão. Limpe quaisquer derrames com um pano húmido. Não se esqueça de voltar a colocar a tampa antes de fechar a porta da máquina de lavar loiça.

## ATENÇÃO!

Limpe com um pano absorvente os resíduos de abrillantador que se separam durante o enchimento, para evitar o excesso de espuma na limpeza seguinte.

## AJUSTAR O DISPENSADOR DE ABRILHANTADOR

O dispensador de abrillantador tem quatro ou seis definições. Comece sempre com o dispensador definido em "5". Se manchas e secagem deficiente forem um problema, aumente a quantidade de abrillantador dispensado retirando a tampa do dispensador e rodando o indicador para "6". A dose está definida de fábrica para a posição 5 ou 4.

**NOTA:** Aumentar a dose se houver gotas de água ou manchas de calcário na loiça após a limpeza. Reduzi-la se houver riscos pegajosos esbranquiçados na loiça ou uma película azulada nos copos ou nas lâminas das facas.

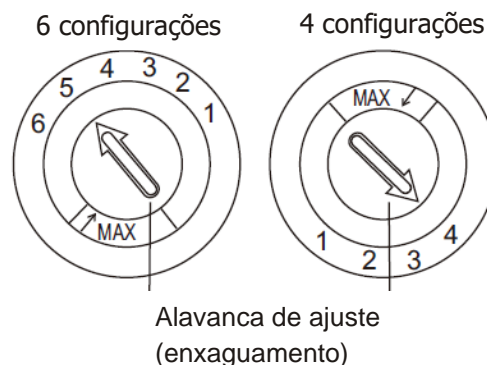

## D. FUNÇÃO DE DETERGENTE

Os detergentes com os seus ingredientes químicos são necessários para remover sujidade, sujidade encrustada e transporta-a para fora da máquina de lavar loiça. A maior parte dos detergentes de qualidade disponíveis no mercado são adequados para este fim.

### DETERGENTE CONCENTRADO

Com base na sua composição química, o detergente da máquina de lavar loiça pode ser dividido em dois tipos básicos:

- Detergentes convencionais, alcalinos com componentes cáusticos
- Detergentes concentrados pouco alcalinos com enzimas naturais

A utilização do programa de lavagem "Eco" em conjunto com detergentes concentrados reduz a sujidade e é bom para os seus pratos; estes programas de lavagem estão especialmente combinados para as propriedades de dissolução de sujidade das enzimas

do detergente concentrado. Por este motivo, o programa de lavagem “Eco” em que os detergentes concentrados são usados pode alcançar os mesmos resultados que doutro modo só podem ser alcançados com a utilização do programa “intensivo”.

## DETERGENTE EM PASTILHAS

O detergente em pastilhas de marcas diferentes dissolve-se a velocidades diferentes. Por este motivo algum detergente não se consegue dissolver e desenvolve o seu poder de limpeza total durante programas curtos. Por isso, use programas longos quando utilizar detergente em pastilhas, para assegurar a remoção completa de restos de detergente.

## COMPARTIMENTO DE DETERGENTE

O dispensador tem de ser reenchido antes do início de cada ciclo de lavagem seguindo as instruções fornecidas na Tabela do Ciclo de Lavagem. A sua máquina de lavar loiça usa menos detergente e abrillantador do que as máquinas de lavar loiça convencionais. Em geral, apenas é necessária uma colher de sopa de detergente para uma carga de lavagem normal. Além disso, a loiça mais suja precisa de mais detergente. Coloque o detergente na máquina de lavar loiça mesmo antes de pôr a máquina a lavar, caso contrário, pode ficar húmido e pode não se dissolver corretamente.

## QUANTIDADE DE DETERGENTE A UTILIZAR

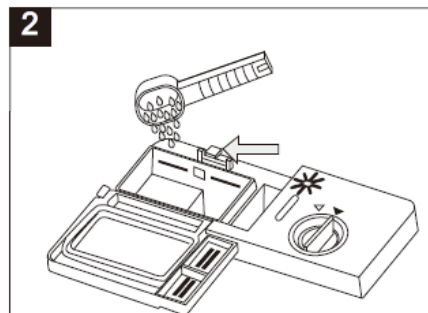
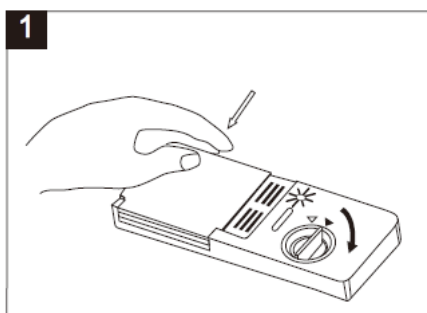

### NOTA:

1. Se a tampa estiver fechada: pressione a tecla de libertação. As molas da tampa abrem-se.
2. Junte sempre o detergente mesmo antes de começar cada ciclo de lavagem. Utilize apenas detergentes adequados para máquinas de lavar loiça.

### AVISO!

O detergente para máquinas de lavar loiça é corrosivo! Se não for adicionado o detergente em pó, o efeito de limpeza será fraco, resultando num maior consumo de água e eletricidade para a limpeza secundária.

Utilize apenas detergente especificamente concebido para utilizar em máquinas de lavar loiça. Guarde o seu detergente em local fresco e seco. Não coloque detergente em pó no dispensador até que esteja pronto para lavar a loiça.

## ENCHER COM DETERGENTE

Encha o compartimento do detergente com detergente.

O rótulo indica os níveis de dosagem, como ilustrado à direita.

1. No local de colocação do detergente do ciclo de lavagem principal, "MIN" significa aproximadamente 20g de detergente.
2. O local onde é colocado o detergente do ciclo de pré-limpeza, cerca de 5g de detergente.

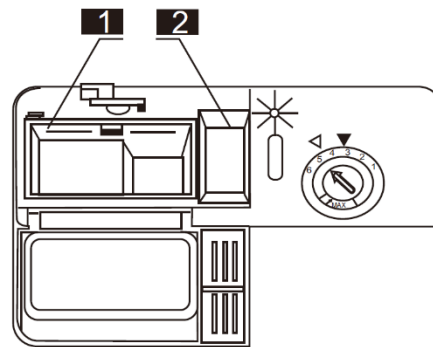

Respeite as recomendações de dosagem e de armazenamento do fabricante, tal como indicado na embalagem do detergente.

Feche a tampa e pressione-a até ficar fechada.

Se a loiça estiver muito suja, coloque uma dose adicional de detergente no compartimento do detergente de pré-limpeza. Este detergente atua durante a fase de pré-limpeza.

### NOTA:

As informações sobre a quantidade de detergente para o programa individual encontram-se na última página. Tenha em atenção que, consoante o nível de sujidade e a dureza específica da água, são possíveis diferenças, pelo que deve respeitar as recomendações do fabricante na embalagem do detergente.

## DETERGENTES

Existem três tipos de detergentes

- Com fosfato e com cloro
- Com fosfato e sem cloro
- Sem fosfato e sem cloro

Normalmente, o detergente em pó novo é produzido sem fosfato. A função de descalcificador de água de fosfato não é indicada. Neste caso recomendamos encher o recipiente de sal com sal mesmo quando a dureza da água for apenas 6 dH. Se os detergentes sem fosfato forem usados no caso de água dura, aparecem frequentemente manchas brancas nos copos e pratos. Neste caso, adicione mais detergente para alcançar melhores resultados. Os detergentes sem cloro apenas branqueiam um pouco. Manchas fortes e de cor não serão completamente removidas. Neste caso, escolha um programa com uma temperatura mais elevada.

## UTILIZAÇÃO DA FUNÇÃO "ABERTURA AUTOMÁTICA DA PORTA":

Para os modelos com função de abertura automática da porta, exceto pré-lavagem, todas as lavagens procedimentos (excluindo lavagem económica) no final do programa, a abertura da porta automática começa a funcionar e a porta abre. Abertura automática da porta para lavagem económica começa a trabalhar na fase de secagem.

### **PARA SELECIONAR A FUNÇÃO "ABERTURA AUTOMÁTICA DA PORTA":**

1. Pressione a tecla Liga/Desliga e de seguida pressione a tecla de função "Abertura automática da porta" até o respetivo indicador luminoso ficar intermitente.
2. A função "Abertura automática da porta" fica disponível após ter selecionado o programa de lavagem e fechar a porta, o indicador "Abertura automática da porta" acende-se.

### **PARA CANCELAR A FUNÇÃO "ABERTURA AUTOMÁTICA DA PORTA":**

Pode desativar a função de abertura automática da porta predefinida mantendo pressionadas as teclas "Programa e ALT" ao mesmo tempo durante 3 segundos quando estiver ligado e a mensagem "OF" aparecer no visor. Em seguida, pressione a "Tecla de programa" para guardar a função de definição e sair da interface de definição de funções, e o sinal sonoro soará para entrar na interface de espera. De novo, pressione e manter pressionadas as teclas "Programa e ALT" ao mesmo tempo durante 3 segundos para restaurar a função de abertura automática da porta por defeito, e a palavra "OP" aparece no visor, A temperatura de enxaguamento aumenta para o programa ECO depois de a função de abertura automática da porta por defeito ser removida.

### **PARA VERIFICAR O NUMERO DE VEZES QUE A MAQUINA FUNCIONOU:**

Pode ser utilizado pelos Técnicos, no caso de avaria ou necessidade de saber o número de vezes que a máquina de lavar funcionou. No estado de desligada, mantenha pressionadas as teclas Liga/Desliga e de função durante 3 segundos, a campainha toca e o visor apresenta o número de vezes que a máquina funcionou. Pressione a tecla de alimentação Liga/Desliga para sair do estado de consulta e desligar.

### **SUGESTÕES:**

1. Mantenha pressionada a tecla ALT durante 3 segundos enquanto a máquina de lavar loiça está a lavar, e a máquina de lavar loiça será forçada a esvaziar e a lançar o programa de limpeza.
2. O sistema automático de abertura de portas pode ser repostado manualmente mantendo pressionadas as teclas Início Diferido e ALT.
3. Todos os procedimentos de limpeza são compatíveis com blocos ou esferas de limpeza 3 em 1, exceto a pré-limpeza.
4. Se a máquina de lavar loiça não abrir a porta após o fim do programa da função de abertura automática da porta, recomenda-se que empurre manualmente a haste de empurrar do dispositivo de abertura automática da porta e, em seguida, acione manualmente o painel para controlar o dispositivo de abertura automática da porta para se deslocar para a frente e para trás, a fim de evitar a falha do dispositivo de abertura automática da porta causada por corpos estranhos presos na engrenagem.

# COLOCAR OS CESTOS DA MÁQUINA DE LAVAR LOIÇA

Para obter o melhor desempenho da máquina de lavar loiça, siga estas diretrizes de colocação. As características e o aspeto dos cestos e dos cestos para talheres podem variar consoante o modelo.

## ATENÇÃO ANTES OU DEPOIS DE COLOCAR OS CESTOS DA MÁQUINA DE LAVAR LOIÇA

Raspe os resíduos de comida. Não é necessário enxaguar a loiça em água corrente. Coloque os objetos na máquina de lavar loiça da seguinte forma:

1. Os objetos como chávenas, copos, tachos/panelas, etc., devem ser colocados de cima para baixo.
2. Os artigos curvos, ou com reentrâncias, devem estar inclinados para que a água possa escorrer.
3. Devem ser colocados de forma segura e de maneira a não caírem.
4. Não devem impedir a rotação dos braços aspersores durante a limpeza.

Os objetos muito pequenos não devem ser lavados na máquina de lavar loiça, pois podem cair facilmente dos cestos.

## RETIRAR A LOIÇA

Para evitar que caiam gotas de água do cesto superior para o cesto inferior, recomendamos que esvazie o cesto inferior primeiro e depois o cesto superior.

## CESTO SUPERIOR

### CARREGAR O CESTO SUPERIOR

O cesto superior está concebido para colocar loiça mais leve e mais delicada como copos, chávenas de chá e café e pires, bem como pratos, taças pequenas e tabuleiros (desde que não estejam muito sujos). Posicione os pratos e a outra loiça de modo que não se movam pelo jato de água.

### Cesto Superior

#### Carregar o Cesto Superior

O cesto superior é projetado para carregar loiças mais delicadas e leves, como copos, xícaras de café, chá e pires, bem como pratos, tigelas pequenas e panelas rasas (desde que não estejam muito sujos). Posicione os pratos e utensílios de cozinha de modo que não sejam movidos pelo jato de água.

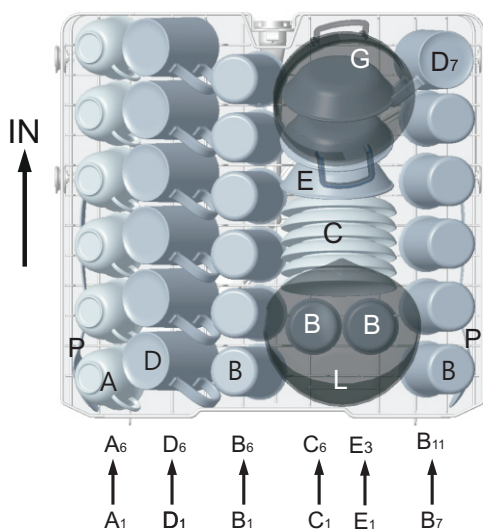

Cesto superior	
Tipo	Item
A	Xícara
B	Copo
C	Pires
D	Caneca
E	Tigela de sobremesa
G	Panela de forno
L	Tigela de vidro
P	Colher de servir

## AJUSTAR O CESTO SUPERIOR

Se necessário, a altura do cesto superior pode ser ajustada para criar mais espaço para utensílios grandes tanto no cesto superior como no cesto inferior. O cesto superior pode ser ajustado em altura colocando rodas de alturas diferentes nas calhas. As peças compridas, talheres de servir, pinças de salada ou facas grandes devem ser colocados na prateleira de modo a não obstruírem a rotação dos braços de aspersores. A prateleira pode ser dobrada para trás ou retirada quando a sua utilização não é necessária.

**Cesto Superior**



①

**Cesto Inferior**

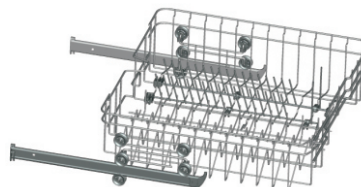

②

## CARREGAR O CESTO INFERIOR

Recomendamos que coloque os objetos grandes e mais difíceis de limpar no cesto inferior: tachos, panelas, tampas, pratos de servir e tigelas, como mostra a figura abaixo.

É preferível colocar os pratos de servir e as tampas na parte lateral dos cestos para evitar bloquear a rotação do braço aspersor superior.

Os tachos, as taças de servir, etc. devem ser sempre colocados de cima para baixo.

Os vasos profundos devem ser inclinados para permitir o escoamento da água.

O cesto inferior possui filas de dentes dobráveis para que possam ser colocados tachos e panelas maiores ou em maior número.

**Cesto Inferior**

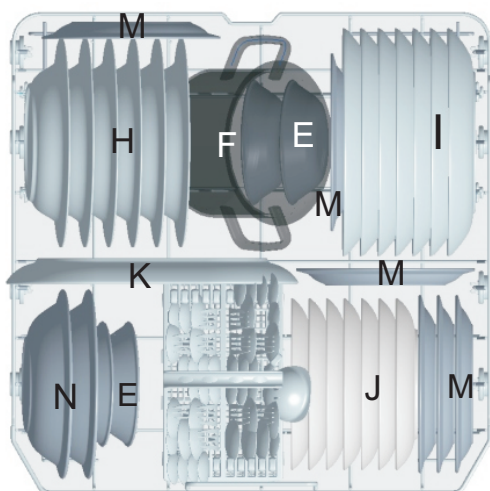

**Cesto inferior**

Cesto inferior	
Tipo	Item
E	Tigela de sobremesa
H	Prato de sopa
I	Prato de jantar
J	Prato de sobremesa
K	Prato oval
F	Panela pequena
M	Prato de sobremesa de melamina
N	Tigela de melamina

## \* PRATELEIRAS DOBRÁVEIS DO CESTO INFERIOR

As prateleiras dobráveis são compostas por duas partes que se encontram no cesto inferior da sua máquina e estão concebidas para lhe permitir colocar peças de loiça grandes mais facilmente como panelas, tachos, frigideiras, etc. Se necessário, cada parte pode ser dobrada separadamente, ou podem ser todas dobradas e podem ser obtidas maiores. Pode utilizar as prateleiras dobráveis elevando-as para cima ou dobrando-as.

**Cesto Superior**

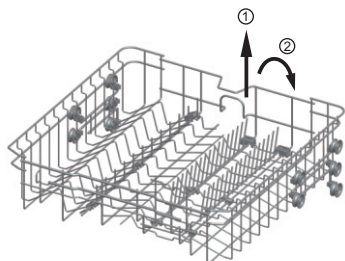

**Cesto Inferior**



## TABULEIRO DE TALHERES

Coloque os talheres no tabuleiro como indicado. Os talheres devem ser colocados de modo que a água escorra livremente.

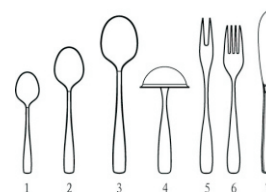
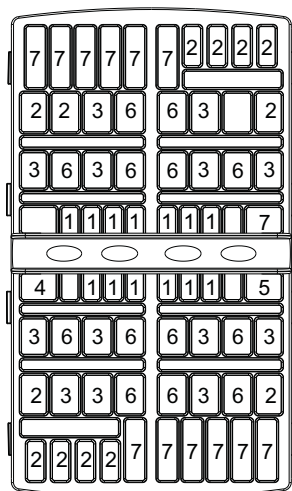
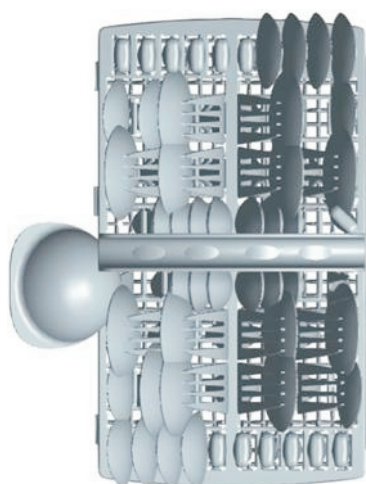

Cesto de talheres	
Tipo	Peça
1	Colheres de chá
2	Colheres de sobremesa
3	Colheres de sopa
4	Concha de molho
5	Garfos de servir
6	Garfos
7	Facas

Para lavar na máquina de lavar loiça os seguintes talheres/pratos

### **NÃO SÃO ADEQUADOS**

Talheres com cabos de madeira, porcelana de chifre ou madrepérola.

Artigos de plástico não resistentes ao calor.

Talheres antigos com partes coladas não resistentes à temperatura.

Talheres ou pratos colados.

Objetos em estanho ou cobre.

Vidro de cristal de chumbo.

Artigos de aço sujeitos a ferrugem.

Pratos de madeira.

Artigos fabricados com fibras sintéticas.

### **AVISO!**

Não deixe qualquer artigo cair no fundo da máquina.

### **SÃO DE ADEQUABILIDADE LIMITADA**

Não deixe que nenhum objeto fique no fundo.

São de adequação limitada.

Alguns tipos de vidro que podem tornar-se baços após um grande número de limpezas.

As peças em prata e alumínio têm uma tendência para descolorar durante a limpeza.

Os mosaicos de vidro podem desvanecer-se se lavados frequentemente na máquina.

**NOTA:** Não coloque objetos que estejam sujos com cinza de cigarro, cera de vela, laca ou tinta. Se comprar loiça nova, certifique-se de que é adequada para a máquina de lavar loiça.

**NOTA:** Não sobrecarregue a sua máquina de lavar loiça. Só há espaço para 15 pratos normais. Não utilize pratos que não sejam adequados para máquinas de lavar loiça. Isto é importante para obter bons resultados e para um consumo de energia razoável.

### **COLOCAÇÃO DE TALHERES E PRATOS**

Antes de carregar a loiça, deve:

Retirar os resíduos maiores;

Amolecer os resíduos de comida queimada nas panelas.

### **AO COLOCAR OS PRATOS E TALHERES, TENHA EM ATENÇÃO:**

Os pratos e os talheres não devem impedir a rotação dos braços aspersores.

Coloque objetos ociosos, como chávenas, copos, panelas, etc., com a abertura para baixo, para que a água não se acumule no compartimento ou numa base funda.

Os pratos e os talheres não devem estar uns dentro dos outros, nem cobertos uns pelos outros

- Para evitar danos nos copos, eles não podem tocar
- Coloque os objetos grandes e mais difíceis de limpar no cesto inferior
- O cesto superior foi concebido para guardar loiça mais delicada e leve, como copos, chávenas de café e chá

### **ATENÇÃO!**

As facas de lâmina comprida guardadas na posição vertical constituem um potencial perigo!

Os talheres compridos e/ou afiados, como as facas de trinchar, devem ser colocados horizontalmente no cesto superior.

**AVISO:** Se a colocação dos utensílios de mesa não for padrão, causará um efeito de limpeza deficiente.

## **DANOS NA LOIÇA DE VIDRO E PRATOS**

### **CAUSAS POSSÍVEIS:**

- Tipo de vidro ou processo de fabrico. Composição química do detergente.
- Temperatura da água e a duração do programa da máquina de lavar loiça.

### **SOLUÇÃO SUGERIDA:**









- Utilize objetos de vidro ou de porcelana que tenham sido identificados como resistentes à máquina de lavar loiça pelo fabricante.
- Utilize um detergente suave que seja apropriado para o tipo de pratos. Se necessário, tente obter mais informações dos fabricantes de detergentes.
- Selecione um programa com uma temperatura baixa.
- Para evitar danos, tire os copos e a cutelaria da máquina o mais rapidamente possível após a programa ter terminado.

## **NO FIM DA LAVAGEM**

Quando o ciclo de lavagem tiver terminado, o sinal sonoro da máquina de lavar loiça soará 6 vezes e depois pára. Desligue o aparelho na tecla “Liga/Desliga”, feche o abastecimento de água e abra a porta da máquina de lavar loiça. Aguarde alguns minutos antes de descarregar a máquina de lavar loiça para evitar mexer nos pratos e utensílios enquanto ainda estão quentes e mais suscetíveis de se partirem. Além disso, também secam melhor.

# INICIAR UM PROGRAMA DE LAVAGEM

## TABELA DO CICLO DE LAVAGEM

Programa	Informação de Seleção do Ciclo	Descrição de Ciclo	Pré/principal Detergente	Tempo de funcionamento	Energia (kWh)	Água (L)
 Intensiva	Para cargas de loiça mais pesadas, como panelas, tachos, frigideiras, caçarolas que foram deixados com comida seca durante um tempo.	Pré-lavagem Lavagem principal (70°) Enxaguar1 Enxaguar2 Enxaguar quente Secagem	4/19g (ou 3 em 1)	188	1.707	17.2
 (*EN60436) (Programa Padrão)	Para cargas normalmente sujas, como panelas, pratos, copos e frigideiras ligeiramente sujas. ciclo diário padrão.	Pré-lavagem Lavagem principal (44°) Enxaguar quente Secagem	4/19g (ou 3 em 1)	238	0.735	11
 Leve	Para cargas pouco sujas, como pratos, copos, tigelas e ligeiramente sujas panelas.	Lavagem principal (60 °) Enxaguar Enxaguar quente Secagem	3/16g (ou 3 em 1)	146	1.289	14.8
 Cristal						
 60 min	Para pratos e frigideiras pouco ou normalmente sujos para uso diário.	Enxaguar quente1 Enxaguar quente2 Enxaguar quente (50°) Secagem	3/16 (ou 3 em 1)	60	1.030	11.20
 90 min	Para pratos e frigideiras pouco ou normalmente sujos para uso diário.	Enxaguar quente1 Enxaguar quente2 Enxaguar quente (70°) Secagem	3/16 (ou 3 em 1)	90	1.243	11.20
 Cristal	Para cargas pouco sujas, como pratos, copos, tigelas e ligeiramente sujas panelas.	Lavagem principal (60 °) Enxaguar Enxaguar quente Secagem	3/16g (ou 3 em 1)	134	0.991	11.0
 Rápido	Um programa de lavagem mais curto para cargas que não necessitam de secagem.	Lavagem principal (65°) Enxaguar quente	5/15 (ou 3 em 1)	30	0.651	7.6

1. O programa ECO é adequado para a limpeza de loiça com sujidade normal e é o programa mais eficiente em termos de consumo combinado de energia e água.
2. O pré-enxaguamento manual dos utensílios de mesa conduz a um aumento do consumo de água e de energia, pelo que não é recomendado.
3. Lavar a loiça numa máquina de lavar loiça doméstica consome normalmente menos energia e água do que lavar a loiça à mão quando a máquina de lavar loiça doméstica é utilizada de acordo com este manual de instruções.

\*EN 60436: este programa é o ciclo de ensaio

As informações para o ensaio de comparabilidade, em conformidade com a norma EN60436, são as seguintes:

- Capacidade: 13 definições
- Posição do cesto superior: Posição inferior
- Configuração do abrillantador: 6 (ou 4 para o compartimento de quatro níveis)

## LIGAR O APARELHO

Iniciar um ciclo de lavagem.

Puxe o cesto inferior e o cesto superior para fora, coloque os pratos e

1. Empurre-os novamente para dentro. Recomendamos que carregue primeiro o cesto inferior, depois carregue o superior (consulte a secção com o título “Carregar a Máquina de Lavar Loiça”). Coloque o detergente (consulte a secção com o título “Sal, Detergente e Abrilantador”).
2. Introduza a ficha na tomada. O fornecimento de energia é 220-240 Vca 50 Hz, a especificação da tomada é 12 A 250 Vca.50 Hz.

Certifique-se de que o abastecimento de água está aberto com a pressão máxima. Feche a porta, pressione a tecla “Liga/Desliga”, pressione a tecla “programa” para seleccionar o ciclo de lavagem desejado. (Consulte a secção com o título “Tabela do Ciclo de Lavagem”). Com um pouco de força para garantir que a porta está corretamente fechada.

**NOTA:** Pode ouvir-se um “click” quando a porta é fechada corretamente.

Quando a lavagem tiver terminado, pode desligar o interruptor ao premir a tecla “Liga/Desliga”.

## ALTERAR O PROGRAMA

Premissa: Um ciclo em curso só pode ser modificado se estiver a decorrer há pouco tempo. Caso contrário, o detergente pode já ter sido libertado e o aparelho pode já ter esvaziado a água de limpeza. Se for este o caso, é necessário voltar a encher o compartimento do detergente (ver secção “Encher o detergente”).

Pressione a tecla “Liga/Desliga” para cancelar o programa e volte a ligá-lo, depois pode alterar o programa para a configuração do ciclo desejada (consulte a secção “Iniciar um ciclo de limpeza...”).

**NOTA:** Se abrir a porta durante a limpeza, a máquina pára e toca o alarme de aviso, o visor apresenta E1. Quando se fecha a porta, a máquina continua a funcionar após 10 segundos.

As 7 luzes de programa indicam o estado da máquina de lavar loiça:

- a) Uma das luzes do programa acende --> ciclo em curso
- b) Uma das luzes do programa está a piscar --> pausa

**NOTA:** Se todas as luzes começarem a piscar, o que indica que a máquina está avariada, desligue a alimentação elétrica e o abastecimento de água antes de chamar um serviço de assistência.

## **ESQUECEU-SE DE ADICIONAR UM PRATO**

Um prato esquecido pode ser adicionado em qualquer altura antes de o compartimento do detergente abrir.

1. Abra a porta um pouco para parar a lavagem.
2. Quando os braços aspersores deixarem de funcionar, pode abrir a porta completamente.
3. Adicione o(s) prato(s) esquecido(s).
4. Feche a porta, a máquina de lavar loiça funcionará após dez segundos.



### **AVISO!**

É perigoso abrir a porta quando está a lavar, porque a água quente pode queimá-lo. Desligue a Máquina de lavar loiça.

O visor digital mostra “---” e o sinal sonoro toca 6 vezes, só depois disso o programa terminou.

1. Desligue a máquina de lavar loiça ao pressionar a tecla “Liga/Desliga”.
2. Feche a torneira da água!

Abra a porta com muito cuidado. Pode sair vapor muito quente quando a porta é aberta!

- Os pratos quentes são sensíveis a batidas. Por isso, deve deixar os pratos arrefecerem durante cerca de 15 minutos antes de os retirar da máquina.
- Abra a porta da máquina de lavar loiça, deixe-a entreaberta e espere alguns minutos antes de tirar os pratos. Desta forma estarão mais frios e a secagem será melhorada.

## **ESVAZIAR A MÁQUINA DE LAVAR LOIÇA**

É normal que o interior da máquina de lavar loiça esteja molhado.

Esvazie o cesto inferior primeiro e depois o superior. Isto irá evitar que caiam gotas de água do cesto superior para os pratos no cesto inferior.

# MANUTENÇÃO E LIMPEZA

## SISTEMA DE FILTRAGEM

O filtro é utilizado para evitar que resíduos grandes e outros resíduos vão para dentro da bomba. Por vezes os resíduos podem entupir o filtro.

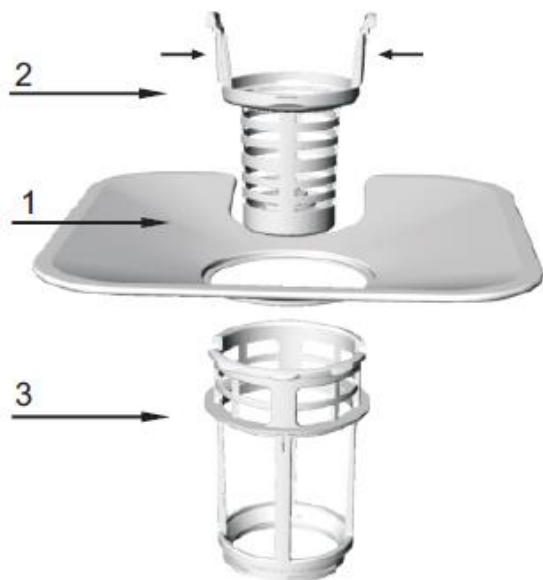

O sistema de filtragem é composto por um filtro grosso, um filtro plano (filtro principal) e um microfiltro (filtro fino).

### 1. Filtro plano

Alimentos e sujeira serão retidos por um jato especial no braço de aspersor superior.

### 2. Filtro grosso

Resíduos grandes, como ossos e vidros que poderiam entupir o dreno serão retidos no filtro grosso.

Para retirar algo que tenha ficado retido neste filtro, aperte suavemente as abas no topo deste filtro e puxe-o para cima.

### 3. Microfiltro

Este filtro retém sujeira e restos de comida na área de fossa e evita que sejam novamente depositados nos pratos durante um ciclo.

Inspeccione se os filtros estão entupidos sempre que utilizar a máquina de lavar loiça.

Ao desenroscar o filtro grosso, pode retirar o sistema de filtragem. Retire todos os restos de comida e limpe os filtros sob água corrente.



**Passo 1:** rode ao contrário o filtro Grosso, e depois puxe-o para cima;

**Passo 2:** puxe o filtro Plano para cima



**NOTA:** Se operar do passo 1 para o passo 2, o sistema de filtragem será removido; quando operar do passo 2 para o passo 1, o sistema de filtragem será instalado.

## CONJUNTO DO FILTRO

Para um melhor desempenho e resultados, o conjunto do filtro deve ser limpo. O filtro remove eficazmente as partículas de alimentos da água de limpeza, permitindo que esta seja reutilizada durante o ciclo. Por este motivo, é aconselhável remover as partículas de alimentos maiores que ficam retidas no filtro após cada ciclo de limpeza, enxaguando o filtro semicircular e o copo em água corrente. Para retirar o conjunto do filtro, puxe a pega do copo no sentido ascendente. O conjunto do filtro deve ser limpo uma vez por semana. Para limpar o filtro grosso e o microfiltro, utilize uma escova de limpeza. Em seguida, volte a montar as peças do filtro como indicado nas figuras acima e reinsira todo o conjunto na máquina de lavar loiça, posicionando-o no seu lugar e pressionando-o para baixo. A máquina de lavar loiça nunca deve ser utilizada sem os filtros. A substituição incorreta do filtro pode reduzir o nível de desempenho do aparelho e danificar a loiça e os utensílios.



### AVISO!

Nunca coloque a máquina de lavar loiça a trabalhar sem os filtros colocados no seu lugar. Quando limpar os filtros não bata neles. Caso contrário, os filtros podem ficar amachucados e o desempenho da máquina de lavar loiça pode diminuir.

## LIMPAR OS BRAÇOS ASPERSORES

É necessário limpar os braços aspersores com regularidade, caso contrário, os químicos da água dura irão entupir os jatos e os rolamentos. Para retirar os braços aspersores, desenrosque a porca para a direita para tirar a anilha no topo do braço aspersores e tire o braço. Lave os braços com água morna e sabão e use uma escova macia para limpar os jatos. Volte a colocá-los depois de os enxaguar muito bem.

## CUIDADOS A TER COM A MÁQUINA DE LAVAR LOIÇA

Para limpar o painel de controlo, utilize um pano ligeiramente humedecido depois seque-o muito bem.

Para limpar o exterior, utilize uma boa cera de polimento. Nunca utilize objetos afiados, esfregões abrasivos ou produtos de limpeza agressivos em qualquer parte da máquina de lavar loiça.

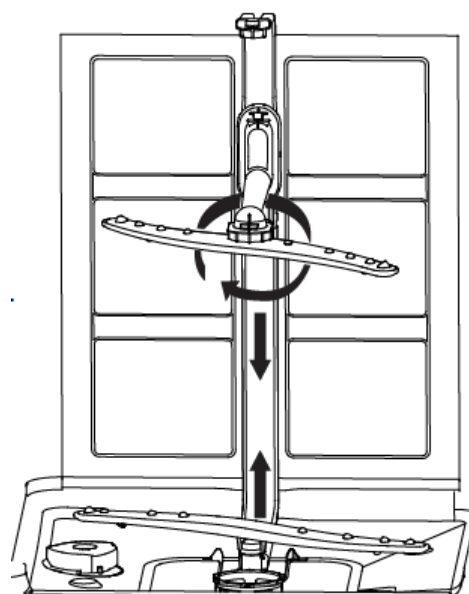

## **PROTEGER CONTRA CONGELAÇÃO**

Se a sua máquina de lavar loiça for deixada num lugar sem aquecimento durante o inverno, peça aos serviços técnicos para:

1. Corte a alimentação elétrica da máquina de lavar loiça.
2. Desligue o abastecimento de água e desligue o tubo de entrada de água da válvula de água.
3. Esvazie a água do tubo de entrada e da válvula de água. (Utilize um recipiente para apanhar a água)
4. Volte a ligar o tubo de entrada de água à válvula de água.
5. Retire o filtro da cuba e do fundo e utilize uma esponja para absorver a água do compartimento.

## **LIMPAR A PORTA**

Para limpar a borda em volta da porta, apenas deve usar um pano macio húmido e morno. Para evitar a entrada de água para dentro do fecho da porta e para os componentes elétricos, não use um produto de limpeza em spray seja de que tipo for.

Além disso, nunca utilize produtos ou esfregões de limpeza abrasivos na superfície exterior porque riscam o acabamento. Alguns toalhetes também podem riscar ou deixar marcas na superfície.

Siga estes passos quando houver materiais estranhos na máquina de lavar loiça.



### **AVISO!**

Nunca utilize um produto de limpeza em spray para limpar o painel da porta porque pode danificar o fecho da porta ou os componentes elétricos. Não é permitido utilizar produtos de limpeza abrasivos ou alguns toalhetes devido ao perigo de arranhar ou deixar manchas na superfície de aço inoxidável.

## **COMO MANTER A SUA MÁQUINA EM BOM ESTADO**

### **APÓS CADA LIMPEZA**

Após cada limpeza, desligue o abastecimento de água ao aparelho e deixe a porta ligeiramente entreaberta para que a humidade e os odores não fiquem retidos no interior.

### **DESLIGAR A FICHA**

Antes de limpar ou efetuar a manutenção, retire sempre a ficha da tomada. Não corra riscos.

### **NÃO UTILIZAR SOLVENTES NEM PRODUTOS DE LIMPEZA ABRASIVOS**

Para limpar o exterior e partes de borracha da máquina de lavar Loiça, não utilize solventes ou produtos de limpeza abrasivos. Utilize apenas um pano e água morna com detergente. Para remover marcas ou manchas da superfície do interior, utilize um pano humedecido com água e um pouco de vinagre, ou um produto de limpeza especificamente feito para máquinas de lavar loiça.

## QUANDO FOR DE FÉRIAS

Quando for de férias, recomenda-se que faça um ciclo de lavagem com a máquina de lavar loiça vazia e depois retire a ficha da tomada, feche o fornecimento de água e deixe a porta da máquina um pouco entreaberta. Isto ajuda a aumentar a duração dos vedantes e evita a formação de odores no interior da máquina.

## DESLOCAÇÃO DO APARELHO

Se o aparelho tiver de ser deslocado, tente mantê-lo na posição vertical. Se for absolutamente necessário, o aparelho pode ser colocado de costas.



## JUNTAS

Um dos fatores que causam a formação de odores na máquina de lavar loiça, são os alimentos que ficam retidos nos vedantes. A limpeza periódica com uma esponja húmida irá evitar isto.





### ATENÇÃO:

A instalação dos tubos e do equipamento elétrico deve ser feita por profissionais

 <b>Advertência</b>	
	<p>Perigo de Choque Elétrico! Desligue a corrente elétrica antes de instalar a máquina de lavar loiça. Se não o fizer pode resultar em morte ou choque elétrico.</p>

## INSTALAÇÃO

-  Guarde este manual de instruções num lugar seguro para consulta futura. Se a máquina for vendida, entregue a outra pessoa ou mudada de sítio, assegure-se de que o manual acompanha a máquina, para que o novo proprietário possa beneficiar dos conselhos contidos no manual.
-  Por favor, leia este manual de instruções com muita atenção: contém informação importante relacionada com a instalação, utilização e manutenção seguras da máquina.
-  Se o aparelho tiver de ser deslocado em qualquer altura, mantenha-o na posição vertical; se for absolutamente necessário, pode ser inclinado para trás.

## POSICIONAMENTO E NIVELAMENTO

1. Retire o aparelho de todas as embalagens e verifique se não foi danificado durante o transporte. Se tiver sido danificado, entre em contacto com o revendedor e não continue com o processo de instalação.
2. Verifique a máquina de lavar loiça colocando-a de modo que os lados ou o painel traseiro fiquem em contacto com os armários adjacentes ou nivelada com a parede. Este aparelho também pode ser encastrado por baixo de uma bancada.
3. Coloque a máquina de lavar loiça num chão nivelado e resistente. Se o chão estiver desnivelado, os pés da frente da máquina podem ser ajustados até alcançar uma posição horizontal (o ângulo de inclinação não pode exceder 2 graus). Se o aparelho for nivelado corretamente, estará mais estável e existem menos probabilidades de se mover ou causar vibração e ruído enquanto está a trabalhar.

## LIGAR DAS REDES DE ÁGUA E ELETRICIDADE

- ⚠ A ligação ao fornecimento de água e da eletricidade apenas deve ser efetuada por um técnico qualificado.
- ⚠ A máquina de lavar loiça não deve ficar em cima de mangueiras de água ou de cabos elétricos
- ⚠ A ligação do aparelho à rede de abastecimento de água deve ser efetuada com tubagem nova. Não utilize tubagens antigas.

### \* LIGAR A MANGUEIRA DE ENTRADA DE ÁGUA

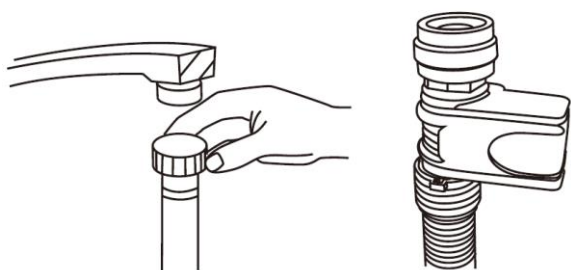

Ligue a mangueira de abastecimento de água fria a um conector roscado de 3/4 (polegadas) e certifique-se de que é bem apertado no lugar. Se os tubos de água forem novos ou não tiverem sido usados durante muito tempo, deixe a água correr para se certificar de que a água está limpa e sem impurezas. Se não tomar esta precaução, existe o risco de a entrada de água ficar obstruída e o aparelho pode danificar-se.

## LIGAR A MANGUEIRA DE ESCOAMENTO DE ÁGUA

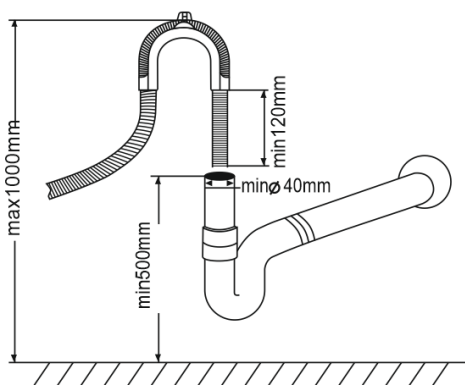

Insira o tubo de escoamento no tubo de escoamento do esgoto. Quando o tubo de escoamento é colocado, a altura do escoamento situa-se entre 0,5-1 metros.

### Atenção:

O tubo de escoamento não pode ser descontado, a saída do tubo de escoamento deve ser fixa e o mais próximo possível da máquina de lavar loiça, a distância de escoamento da máquina de lavar loiça é de cerca de 1-1,5 metros, a distância é demasiado longa afetará o efeito de escoamento da máquina de lavar loiça, resultando em demasiados resíduos de esgotos no tubo de escoamento, afetando assim o efeito de limpeza da máquina de lavar loiça.

## LIGAÇÃO ELÉCTRICA

Antes de introduzir a ficha na tomada, certifique-se de que:

- a tomada está ligada à terra e está em conformidade com a regulamentação sobre corrente elétrica;
- a tomada pode suportar a carga máxima do aparelho, que está indicada nos dados da placa de identificação no lado de dentro da porta (ver descrição do aparelho);
- a tensão de alimentação está dentro dos valores indicados na placa de identificação no lado de dentro da porta;
- a tomada é compatível com a ficha do aparelho. Se não for o caso, peça a um técnico autorizado que substitua a ficha (ver assistência); não utilize cabos de prolongamento ou um bloco de tomadas.

- ⚠ Quando o aparelho tiver sido instalado, o cabo de alimentação e a tomada elétrica devem estar facilmente acessíveis
- ⚠ O cabo não deve ser dobrado nem comprimido.
- ⚠ Se o cabo de alimentação estiver danificado, tem de ser substituído pelo fabricante ou pelo Serviço de Assistência Técnica para evitar todos os potenciais perigos. (Ver Assistência)
- ⚠ A empresa não se responsabilizará por qualquer incidente que possa ocorrer se estas regras não forem cumpridas.

## **CONSELHO RELACIONADO COM O PRIMEIRO CICLO DE LAVAGEM**

Após a instalação do aparelho, imediatamente antes de efetuar o primeiro ciclo de lavagem, encha completamente o dispensador de sal com sal e adicione aproximadamente 2 Kg de sal (ver abrillantador e sal refinado) A água pode transbordar: isto é normal e não é motivo de preocupação. Também é normal que a luz indicadora de LOW SALT (pouco sal) continue a piscar durante alguns ciclos após o carregamento de de sal.

## **POSICIONAMENTO DA MÁQUINA**

Posicione a máquina no local desejado. A parte de trás deve ficar encostada à parede atrás dela, e os lados ao longo dos armários adjacentes ou da parede. A máquina de lavar loiça está equipada com mangueiras de fornecimento de água e mangueiras de drenagem que podem ser posicionadas no lado direito ou esquerdo para facilitar a instalação correta.

## **NIVELAMENTO DA MÁQUINA**

Uma vez posicionado o aparelho, regule os pés (aparafusando-os para dentro ou para fora) para regular a altura da máquina de lavar loiça, nivelando-a. Em qualquer caso, o aparelho não deve ter uma inclinação superior a 2°.

**NOTA:** A regulação máxima da altura dos pés é 20 mm.

## **COMO DRENAR O EXCESSO DE ÁGUA DAS MANGUEIRAS**

Devido ao tubo de drenagem exterior ser mais alto que o ponto mais baixo do lava-loiça, a água residual não pode ser completamente descarregada através da bomba de drenagem o tubo de drenagem e coloque-o horizontalmente no chão, e descarregue a água do tubo para o recipiente correspondente.

## **ESCOAMENTO DE ÁGUA**

Ligue a mangueira de drenagem de água. A mangueira de drenagem tem de ser corretamente encaixada para evitar fugas de água. Certifique-se de que a mangueira de entrada de água não está dobrada nem esmagada.

## **LIGAÇÃO DO SIFÃO**

A ligação de resíduos tem de estar a uma altura entre 50 cm (mínimo) e 100 cm (máximo) desde o fundo do prato. A mangueira de drenagem de água deve ser fixa com uma abraçadeira para mangueiras.

## ARRANQUE DA MÁQUINA DE LAVAR LOIÇA

Antes de pôr a máquina de lavar loiça a funcionar, é necessário verificar os seguintes pontos:

1. Se a máquina de lavar loiça está nivelada e fixa
2. Se a válvula de admissão está aberta
3. Se há fugas nas ligações das condutas
4. Se os fios estão bem ligados
5. Se a alimentação está ligada
6. Se as mangueiras de entrada e de escoamento estão atadas
7. Todos os materiais de embalagem e impressões devem ser retirados da máquina de lavar loiça

## ATENÇÃO

Depois da instalação, coloque este manual nos sacos de impressos.

O conteúdo deste manual é muito útil para os utilizadores.

## DICAS PARA RESOLUÇÃO DE PROBLEMAS

### CÓDIGOS DE ERRO

Quando ocorrerem algumas avarias, o aparelho irá mostrar códigos de erro para o avisar.

Códigos	Significados	Causas Possíveis
E1	Porta aberta	A porta é aberta quando a máquina de lavar loiça está a trabalhar.
E2	Entrada da água	Avaria de entrada de água
E3	Drenagem de água	Avaria de drenagem de água
E4	Sensor de temperatura	Sensor de temperatura
E5	Inundação/fuga de água	Ocorre inundação/fuga de água
E6	Fuga de água	Ocorre fuga de água
E7	Elemento de aquecimento	Aquecimento anormal

### ADVERTÊNCIA!

Se ocorrer uma inundação, desligue o abastecimento de água principal antes de chamar um serviço de assistência. Se houver água no recipiente de base devido a um enchimento excessivo ou a uma pequena fuga, a água deve ser removida antes de reiniciar a máquina de lavar loiça.

## DISPONIBILIDADE DE PEÇAS SOBRESSALENTES

1. Sete anos após a colocação da última unidade do modelo no mercado: Motor, bomba de circulação e de escoamento, aquecedores e elementos de aquecimento, incluindo bombas de calor (separadamente ou em conjunto), tubagens e equipamento afim, incluindo todas as mangueiras, válvulas, filtros e paragens de água, peças estruturais e interiores relacionadas com conjuntos de portas (separadamente ou em conjunto), placas de circuitos impressos, ecrãs eletrónicos, interruptores de pressão, termóstatos e sensores, software e firmware, incluindo software de reinicialização.
2. Dez anos após a colocação da última unidade do modelo no mercado: Dobradiça e juntas da porta, outras juntas, braços aspersores, filtros de escoamento, prateleiras interiores e periféricos de plástico, como cestos e tampas.

## ANTES DE LIGAR PARA A ASSISTÊNCIA

A revisão das tabelas nas páginas seguintes pode fazer com que não necessite de chamar a assistência.

Problema	Causas Possíveis	O Que Fazer
A máquina de lavar loiça não funciona	Fusível queimado, ou o disjuntor disparou.	Ligue o disjuntor. Desligue quaisquer outros aparelhos que partilham o mesmo circuito com a máquina de lavar loiça.
	O fornecimento de energia não está ligado	Certifique-se de que a máquina de lavar loiça está ligada e a porta está bem fechada. Certifique-se de que o cabo de alimentação está corretamente ligado na tomada de parede.
	A pressão da água está baixa	Verifique se o fornecimento de água está corretamente ligado e se a água está aberta.
A bomba de drenagem não para	Transbordo	O sistema está concebido para detetar um transbordo de água. Quando isto acontecer, desligue a bomba de circulação e ligue a bomba de drenagem.
Ruído	Alguns sons audíveis são normais	Som da abertura do copo de detergente.
	Os utensílios não estão bem presos nos cestos ou algo pequeno caiu para o cesto	Assegure-se de que está tudo bem fixo na máquina de lavar loiça.
	Zumbidos vindos do motor	A máquina de lavar loiça não tem sido utilizada regularmente. Se não a utilizar com frequência, não se esqueça de a definir para cheia e de bombear todas as semanas, isto irá ajudar o vedante a manter-se húmido.
Bolhas na cuba	Detergente incorreto	Utilize apenas o detergente especial para máquinas de lavar loiça para evitar bolhas. Se isto ocorrer, abra a máquina de lavar loiça e deixe as bolhas evaporarem. Adicione cerca de 3,5 l de água na cuba. Feche até trancar a máquina de lavar loiça, depois inicie o ciclo de lavagem pré-lavagem para drenar a água... Se for necessário, repita este procedimento.
	Abrilhantador derramado	Limpe sempre produto abrilhantador que se tenha derramado.
Interior da cuba manchado	Foi utilizado detergente com corante	Certifique-se de que utiliza detergente sem corante.

<b>Pratos e talheres não estão limpos</b>	Programa incorreto Carga no cesto incorreta	Selecione um programa mais forte Certifique-se de que a ação do dispensador de detergente e de que os braços de pulverização não estão bloqueados por pratos grandes.
<b>Manchas e películas em copos e talheres</b>	1. Água extremamente dura 2. Temperatura de entrada baixa 3. Máquina sobrecarregada 4. Carga incorreta 5. Detergente em pó húmido ou velho 6. Dispensador de abrillantador vazio 7. Dosagem de detergente incorreta	Para remover manchas de loiça de vidro: 1. Retire todos os utensílios de metal da máquina de lavar loiça. 2. Não adicione detergente. 3. Selecione o ciclo mais longo. 4. Ligue a máquina de lavar loiça e deixe-a trabalhar durante cerca de 18 a 22 minutos, depois estará na lavagem principal. 5. Abra a porta e deite 2 chávenas de vinagre branco no fundo da máquina de lavar loiça. 6. Feche a porta e deixe a máquina de lavar loiça completar o ciclo. Se o vinagre não resultar: Repita o procedimento acima, mas agora utilize 1/4 de chávena (60 ml) de cristais de ácido cítrico em vez de vinagre.
<b>Loiça de vidro esbranquiçada</b>	Combinação de água macia e demasiado detergente	Utilize menos detergente se tiver água macia na sua zona e selecione um ciclo de lavagem mais curto para lavar a loiça de vidro e para que fique limpa.
<b>Camada amarela ou castanha nas superfícies</b>	Mancha de chá ou café	Com uma solução de 1/2 chávena de lixívia e 3 chávenas de água morna para remover as manchas manualmente. <b>ADVERTÊNCIA!</b> Tem de esperar durante 20 minutos depois de um ciclo para deixar os elementos de aquecimento
	Depósitos de ferro em água podem causar	Tem de entrar em contacto com uma empresa de descalcificação de água para a colocação de um filtro especial.
<b>Camada branca na superfície interior</b>	Minerais de água dura	Para limpar o interior, use a uma esponja húmida com detergente de máquina de lavar loiça e use luvas de borracha. Nunca use qualquer outro produto de limpeza devido ao risco de formação de espuma e bolhas.
<b>A tampa do dispensador do detergente não pode ser fechada</b>	Resíduos de detergente estão a bloquear o trinco	Limpe o detergente do trinco.
<b>Detergente deixado nos copos do dispensador</b>	Copos de detergente bloqueiam pratos	Coloque de novo os pratos corretamente.
<b>Vapor</b>	Fenómeno normal	Existe algum vapor a sair pelo orifício pelo trinco da porta durante secagem e a drenagem de água.
<b>Marcas cinzentas ou pretas nos pratos</b>	Utensílios de alumínio friccionaram contra os pratos	Use um produto de limpeza abrasivo suave para eliminar estas marcas.
<b>Fica água retida no fundo da cuba</b>	Isto é normal	Uma pequena quantidade de água limpa em volta da saída no fundo da cuba mantém o vedante de água lubrificado.
<b>Fugas da máquina de lavar loiça</b>	Transbordo do dispensador ou abrillantador derramado	Tenha cuidado para não encher demais o dispensador de abrillantador Abrillantador derramado pode causar bolhas a mais e levar a transbordo. Limpe quaisquer derrames com um pano húmido.
	A máquina de lavar loiça não está nivelada	Assegure-se de que a máquina de lavar loiça está nivelada

## FICHA DE DADOS TÉCNICOS

Ficha de máquina de lavar loiça doméstica em conformidade com a Diretiva UE 2019/2017:

Fabrico	Meireles	
Modelo	MLLI 137	
Serviço de mesa normal	13	
Classe de eficiência energética 1	C	
PARÂMETRO	UNIDADE	VALOR
Consumo de energia do programa ecológico (EPEC) arredondado a três casas decimais	kWh/ciclo	0.735
Consumo de energia do programa standard (SPEC) arredondado a três casas decimais	kWh/ciclo	1.675
Índice de Eficiência Energética (EEI)	-	43.9
Consumo de água do programa ecológico (EPWC) arredondado a uma casa decimal	l/ciclo	11.0
Índice de desempenho de limpeza (IC)	-	1.121
Índice de desempenho de secagem (ID)	-	1.061
Duração do programa ecológico (Tt) arredondada ao minuto mais próximo	H : min	3:58
Consumo de energia em modo desligado (Po) arredondado a duas casas decimais	W	0.49
Consumo de energia em modo de espera (Psm) arredondado a duas casas decimais	W	0.49
O modo de espera inclui a visualização de informações?	-	Não
Consumo de energia no modo de espera (Psm) em modo de espera em rede (se aplicável), arredondado a duas casas decimais	W	-
Consumo de energia no arranque retardado (Pds) (se aplicável) arredondado a duas casas decimais	W	1.00
Emissões de ruído acústico aéreo	dB(A)re 1 pW	47
Montagem	Encastre	
Pode ser incorporado	Sim	
Altura	82 cm	
Largura	60 cm	
Profundidade (com conectores)	56 cm	
Consumo de energia	1850 W	
Voltagem nominal / frequência	AC 220-240 V/ 50Hz	
Pressão da água (pressão de caudal)	0,4-10 bar=0,04-1,0 MPa	

### NOTA:

A (nível de eficiência mais elevado) a G (nível de eficiência mais baixo).

O aparelho está em conformidade com as normas europeias e as diretivas na sua versão atual aquando da entrega.

- LVD 2014/35/UE
- EMC 2014/30/UE
- EU 2019/2022

**NOTA:** Os valores acima indicados foram medidos de acordo com as normas e em condições de funcionamento especificadas. Os resultados podem variar muito consoante a quantidade e a poluição da loiça, a dureza da água, a quantidade de detergente, etc.

O manual baseia-se nas normas e regras da União Europeia.

## **CONDIÇÕES GERAIS DE GARANTIA**

1. A Garantia só é válida mediante apresentação da fatura de compra do produto.
2. Esta GARANTIA limita-se exclusivamente à substituição de peças ineficazes por defeito de fabrico.
3. A eliminação das várias avarias do âmbito da garantia é feita por reparação ou substituição de peças defeituosas, conforme critério dos nossos serviços técnicos. As peças defeituosas são da nossa propriedade.
4. Não são abrangidos pela garantia danos causados por transporte, negligência ou deficiente utilização, montagem ou instalações impróprias, bem como influências exteriores como sejam: descargas atmosféricas ou elétricas, inundações, humidades, etc.
5. Perdem garantia, todos os aparelhos que não estejam a ser utilizados de acordo com as instruções, ou ligadas a REDES DE ALIMENTAÇÃO, que garantem uma tensão constante de 220/240V.
6. A Garantia não abrange indemnizações por danos pessoais ou materiais causados direta ou indiretamente, seja a que título for.
7. Esta garantia cessa no momento em que se constate terem sido efetuadas reparações, alterações ou quaisquer intervenções por pessoa não autorizada pela Corbero.

### **A GARANTIA CADUCA**

1. Caso o aparelho não tenha sido instalado por um Técnico Credenciado
2. Excedido o prazo legal em vigor para a Linha Doméstica e para Linha Hotelaria, a Garantia caduca e as Assistências serão efetuadas, debitando as despesas inerentes à mão-de-obra, consoante as tarifas vigentes.
3. Com a modificação ou desaparecimento da chapa de identificação do aparelho.

### **NOTA: VIDROS E LÂMPADAS NÃO COBERTOS PELA GARANTIA**

### **ASSISTÊNCIA TÉCNICA**

Para solicitar a assistência técnica, os nossos serviços estão disponíveis através dos seguintes contactos:

António Meireles, S.A.  
Rua D. Afonso Henriques, 235  
4585-322 Gandra, PRD - Portugal  
[www.meireles.pt](http://www.meireles.pt)

## **ÍNDICE**

<b>INFORMACIÓN DE SEGURIDAD .....</b>	<b>03</b>
<b>ELIMINACIÓN .....</b>	<b>05</b>
<b>INSTRUCCIONES DE FUNCIONAMIENTO .....</b>	<b>06</b>
<b>ANTES DE LA PRIMERA UTILIZACIÓN .....</b>	<b>07</b>
<b>LLENADO DE LAS CESTAS DEL LAVAVAJILLAS .....</b>	<b>15</b>
<b>INICIO DE UN PROGRAMA DE LAVADO .....</b>	<b>20</b>
<b>MANTENIMIENTO Y LIMPIEZA .....</b>	<b>23</b>
<b>INSTALACIÓN .....</b>	<b>27</b>
<b>CONSEJOS PARA LA RESOLUCIÓN DE PROBLEMAS .....</b>	<b>30</b>
<b>GARANTIA .....</b>	<b>35</b>

### **LEA ESTE MANUAL DE INSTRUCCIONES**

Estimado Cliente:

Lea atentamente esta Información del Usuario y consérvela para futuras consultas.

Entréguelo al siguiente propietario del aparato.

Este manual de instrucciones contiene secciones de Instrucciones de Seguridad, Instrucciones de Funcionamiento, Instrucciones de Instalación y Consejos para la Resolución de Problemas, etc.

Léalo detenidamente antes de utilizar el lavavajillas, le ayudará a utilizarlo y mantenerlo correctamente.

### **ANTES DE LLAMAR AL SERVICIO TÉCNICO**

Revise la sección de Consejos para la Resolución de Problemas, le ayudará a resolver algunos problemas comunes por sí mismo y sin necesidad de solicitar la ayuda de técnicos profesionales.

### **NOTA**

El fabricante, siguiendo una política de constante desarrollo y actualización del producto, puede introducir modificaciones sin previo aviso.

## **INFORMACIÓN DE SEGURIDAD**



### **¡ADVERTENCIA!**

Cuando utilice su lavavajillas, siga las precauciones básicas, entre las que se incluyen las siguientes:



### **¡ADVERTENCIA! EL GAS HIDRÓGENO ES EXPLOSIVO**

En determinadas condiciones, puede producirse gas hidrógeno en un sistema de agua caliente que no se haya utilizado durante dos semanas o más.

**EL HIDRÓGENO ES EXPLOSIVO.** Si el sistema de agua caliente no se ha utilizado durante un periodo de tiempo, antes de utilizar el lavavajillas abra todos los grifos de agua caliente y deje que salga agua de cada uno de ellos durante varios minutos. Esto liberará parte del gas hidrógeno acumulado. Como el gas es inflamable, no fume ni utilice una llama abierta en este momento.



### **¡ADVERTENCIA! UTILIZACIÓN APROPIADA**

- No manipule, se siente ni se suba encima de la puerta o de la cesta del lavavajillas.
- No toque la resistencia durante o inmediatamente después de su utilización.
- No ponga en funcionamiento el lavavajillas a menos que todos los paneles de la carcasa estén correctamente colocados. Abra la puerta con mucho cuidado si el lavavajillas está en funcionamiento. Existe el riesgo de que salga agua.
- No coloque objetos pesados ni se sitúe sobre la puerta cuando esté abierta. El aparato podría volcar hacia delante.
- Cuando coloque objetos para lavar:
  - Coloque los objetos afilados de forma que no puedan dañar la junta de la puerta;
  - Coloque los cuchillos afilados con los mangos hacia arriba para reducir el riesgo de lesiones por corte;
  - Advertencia: Los cuchillos y otros utensilios con puntas afiladas deben cargarse en la cesta con las puntas hacia abajo o colocarse en posición horizontal.
- Cuando utilice el lavavajillas, debe evitar que los objetos de plástico entren en contacto con la resistencia.
- Compruebe que el recipiente del detergente esté vacío después de finalizar el ciclo de lavado.
- No lave objetos de plástico a menos que estén marcados como aptos para lavavajillas o equivalente. Para los objetos de plástico que no lo estén, consulte las recomendaciones del fabricante.
- Utilice únicamente detergente y aditivos de aclarado diseñados para un lavavajillas automático. No utilice nunca jabón, detergente para ropa ni detergente para lavado a mano en el lavavajillas.

- Deben incorporarse otros medios de desconexión del suministro en el cableado fijo con una separación entre contactos de al menos 3 mm en todos los polos.
- Mantenga a los niños alejados del detergente y del abrillantador, de la puerta abierta del lavavajillas, es posible que aún quede detergente en su interior.
- Estas instrucciones también deberán obtenerse del fabricante o del vendedor responsable.
- Para evitar el riesgo de descarga eléctrica, no sumerja la unidad, el cable o el enchufe en agua u otro líquido.
- Este aparato puede ser utilizado por niños a partir de 8 años y por personas con capacidades físicas, sensoriales o mentales reducidas o con falta de experiencia y conocimientos, si han recibido supervisión o instrucciones sobre el uso seguro del aparato y comprenden los peligros que conlleva. Los niños no deben jugar con el aparato. La limpieza y el mantenimiento no deben ser realizados por niños sin supervisión.
- Los detergentes para lavavajillas son fuertemente alcalinos. Pueden ser extremadamente peligrosos si se ingieren. Evite el contacto con la piel y los ojos, y mantenga a los niños alejados del lavavajillas cuando la puerta esté abierta.
- La puerta no debe dejarse abierta, ya que podría suponer un peligro de tropiezo.
- Si el cable de alimentación está dañado, debe ser sustituido por el fabricante o su agente de servicio o una persona con cualificación similar para evitar riesgos.
- Elimine correctamente el material de embalaje.
- Durante la instalación, el suministro eléctrico no debe doblarse ni aplastarse de forma excesiva o peligrosa.
- No manipule los elementos de control.
- El aparato debe conectarse a la red de agua utilizando juegos de mangueras nuevos, y los antiguos no deben reutilizarse.
- Asegúrese de que la alfombra no obstruya las aberturas de la base inferior.
- Utilice el lavavajillas solamente para la función prevista.
- El lavavajillas está destinado exclusivamente para uso en interiores.
- El lavavajillas no está diseñado para uso comercial. Está pensado para su uso en entornos domésticos, laborales y residenciales similares.
- No sobrecargue el lavavajillas. Sólo hay espacio para 13 platos estándar. No utilice vajilla no apta para lavavajillas. Esto es importante para obtener buenos resultados y un consumo de energía razonable.

**LEA Y SIGA ATENTAMENTE ESTAS INFORMACIONES DE SEGURIDAD**

**GUARDE ESTAS INSTRUCCIONES**

## **ELIMINACIÓN**



Elimine correctamente el material de embalaje del lavavajillas.

Todos los materiales de embalaje pueden reciclarse. Las piezas de plástico están marcadas con las abreviaturas internacionales estándar: (ej. PS para poliestireno, material de relleno).

Este aparato está identificado de acuerdo con la directiva europea 2012/19/UE sobre residuos de aparatos eléctricos y electrónicos (RAEE).

La directiva especifica el marco para la devolución y reutilización válidas de aparatos viejos en toda la UE.



### **¡ADVERTENCIA!**

El material de embalaje puede ser peligroso para los niños.

Para eliminar el embalaje y el aparato, diríjase a un centro de reciclaje. Corte el cable de alimentación e inutilice el dispositivo de cierre de la puerta.

Los envases de cartón están fabricados con papel reciclado y deben eliminarse en el punto de recogida de papel usado para su reciclaje. Al asegurarse de que este producto se elimina correctamente, ayudará a evitar posibles consecuencias negativas para el medio ambiente y la salud humana, que de otro modo podrían ser causadas por la manipulación inadecuada de los residuos de este producto.

Para obtener información más detallada sobre el reciclaje de este producto, póngase en contacto con su ayuntamiento y con el servicio de recogida de basuras domésticas.

### **¡IMPORTANTE!**

Para obtener el mejor rendimiento de su lavavajillas, lea cuidadosamente todas las instrucciones de funcionamiento antes de utilizarlo por primera vez.

# INSTRUCCIONES DE FUNCIONAMIENTO

## PANEL DE CONTROL

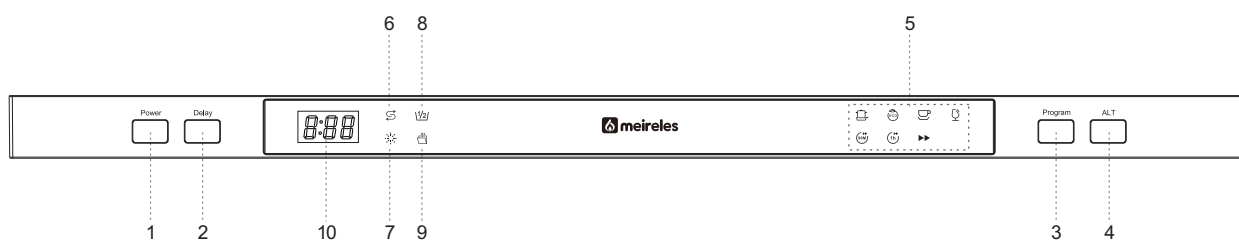

1. **Interruptor de encendido:** Para encender/apagar la alimentación eléctrica.
2. **Botón de retardo:** El inicio con retardo (START DELAY) le permite retrasar automáticamente el inicio de cualquier ciclo hasta 24 horas.
3. **Tecla de programas:** Pulse la tecla para recorrer los ciclos de lavado. La luz del programa correspondiente se encenderá para indicar qué ciclo de lavado ha sido seleccionado.
4. **Botón de funciones alternativas:** Pulse este botón para elegir la función adicional de apertura automática de la puerta o la función de media carga, y la luz correspondiente parpadea.
5. **Luz indicadora de programa:** Cuando selecciona un programa de lavado, se mostrará la luz correspondiente.
6. **Indicador de recarga de sal:** El indicador se enciende cuando es necesario rellenar el ablandador de agua.
7. **Indicador de recarga de abrillantador:** El indicador se enciende cuando es necesario rellenar el dosificador.
8. **Indicador de media carga:** El indicador de media carga se enciende cuando se selecciona la función adicional de media carga.
9. **Indicador de apertura automática de la puerta:** El indicador se enciende cuando se selecciona la función adicional de apertura automática de la puerta.
10. **Pantalla digital:** Muestra el tiempo restante de funcionamiento, los códigos de fallo y el tiempo de retardo.

## CARACTERÍSTICAS DEL LAVAVAJILLAS

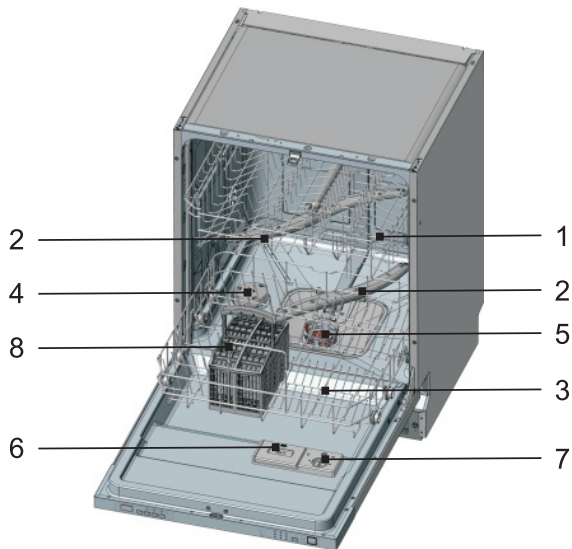

### Vista frontal

1. **Cesto superior**
2. **Brazos rociadores**
3. **Cesto inferior**
4. **Ablandador de agua**
5. **Filtros**
6. **Dosificador de detergente**
7. **Dosificador de abrillantador**
8. **Cesto para cubiertos**

## ANTES DE LA PRIMERA VEZ UTILIZACIÓN

Antes de utilizar el lavavajillas por primera vez:

- A) Ajuste del descalcificador de agua
- B) Vierta 500 ml de agua en el recipiente de sal y luego llénelo con sal para lavavajillas
- C) Llene el dosificador de abrillantador
- D) Función del detergente

### A. AJUSTE DEL DESCACIFICADOR DE AGUA

El descalcificador de agua está diseñado para eliminar los minerales y las sales del agua, que tendrían un efecto perjudicial o adverso en el funcionamiento del lavavajillas. Cuanto mayor sea el contenido de estos minerales y sales en el agua, más dura será el agua. El descalcificador debe ajustarse en función de la dureza del agua de su zona. Su compañía de suministro puede aconsejarle sobre la dureza del agua en su zona.

### AJUSTE

La cantidad de sal puede ajustarse de H0 a H7.

La sal no es necesaria en el valor ajustado H0.

1. Averigüe el valor de dureza del agua de red. Su compañía suministradora de agua le podrá ayudar al respecto.
2. El valor ajustado se puede encontrar en la tabla de dureza del agua.
3. Cierre la puerta del lavavajillas.
4. Encienda presionando el interruptor de Encendido.

5. Mantenga pulsado la tecla “Retraso” y pulse el botón “Programa” durante 5 segundos. El zumbador suena una vez y H parpadea en la pantalla digital (el ajuste de fábrica es H4).

**PARA CAMBIAR EL AJUSTE:**

1. Pulse la tecla “Retardo”.

Cada vez que se pulse la tecla, el valor ajustado aumenta en un nivel; cuando se alcanza el valor de H7, la pantalla vuelve a mostrar H0 (desactivado).

2. Pulse la tecla “Programa”. El ajuste elegido queda memorizado.

Póngase en contacto con la administración local del agua para obtener información sobre la dureza de su suministro de agua.

Cada ciclo con una operación de regeneración consume 2,0 litros adicionales de agua, el consumo de energía aumenta en 0,001 kWh.

**TABLA DE DUREZA DEL AGUA**

Dureza del agua		Mmol/l	Valor ajustado en la máquina	La regeneración se produce cada x secuencia de programas
Clark	Rango			
0-8	Blanda	0-1,1	H0	desactivado
9-10	Blanda	1,2-1,4	H1	13
11-12	Media	1,5-1,8	H2	9
13-15	Media	1,9-2,1	H3	7
16-20	Media	2,2-2,9	H4	5
21-26	Dura	3,0-3,7	H5	4
27-38	Dura	3,8-5,4	H6	2
39-62	Dura	5,5-8,9	H7	1

**B. LLENADO DEL DESCALCIFICADOR CON SAL**

Utilice siempre sal para lavavajillas.

<p><b>NOTA:</b> Si su modelo no tiene descalcificador de agua, puede omitir esta sección.</p>
<p align="center"><b>DESCALCIFICADOR DE AGUA</b></p> <p>La dureza del agua varía de un lugar a otro. Si se utiliza agua dura en el lavavajillas, se formarán depósitos en la vajilla y los utensilios.</p> <p>El aparato está equipado con un descalcificador especial que utiliza sales específicamente diseñadas para eliminar la cal y los minerales del agua.</p>

El depósito de sal está situado debajo de la cesta inferior y debe llenarse de la siguiente manera:

### ¡ATENCIÓN!

Utilice únicamente sal diseñada específicamente para su uso en lavavajillas. Todos los demás tipos de sal no diseñados específicamente para su uso en lavavajillas, especialmente la sal de mesa, dañarán el descalcificador. En caso de daños causados por el uso de sal inadecuada, el fabricante no ofrece ninguna garantía ni se hace responsable de los daños causados.

Llene la sal solo justo antes de iniciar uno de los programas completos de lavado.

De esta forma evitará que los granos de sal o el agua salada, que puedan haberse partido, permanezcan en el fondo de la máquina durante algún tiempo, lo que podría provocar corrosión.

Después del primer ciclo de lavado se apaga la luz del panel de control.

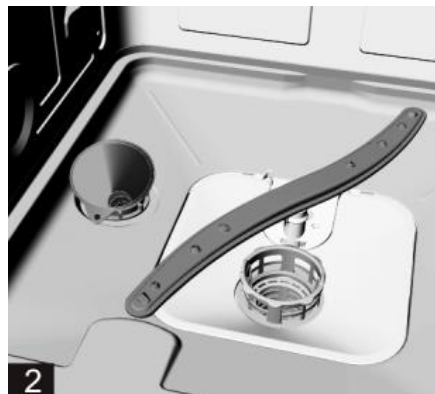

- A. Retire la cesta inferior y, a continuación, desenrosque y retire la tapa del recipiente de sal. **1**
- B. Si es la primera vez que llena el recipiente, llénelo con aproximadamente 500 ml de agua. **2**
- C. Coloque el extremo del embudo (suministrado) en el orificio e introduzca aproximadamente 2kg de sal. Es normal que salga una pequeña cantidad de agua del recipiente de sal.
- D. Vuelva a enroscar la tapa con cuidado.
- E. Normalmente, la luz de aviso de falta sal se apagará 2–6 días después de que el recipiente de sal se llene de sal.

**NOTA:** 1. El recipiente de sal debe rellenarse cuando se encienda la luz indicadora de falta sal en el panel de control. Aunque el recipiente de sal esté suficientemente lleno, es posible que la luz indicadora no se apague antes de que la sal se disuelva por completo. Si no hay una luz de falta sal en el panel de control (para algunos modelos), puede juzgar cuándo cargar la sal en el descalcificador por los ciclos que el lavavajillas había realizado (vea el siguiente esquema).

2. Si hay derrames de la sal, se puede ejecutar un programa de lavado para eliminarlos.

**AVISO:** Si no se añade sal, el efecto de limpieza de la vajilla será deficiente y se producirá cal.

### C. LLENADO DEL DOSIFICADOR DE ABRILLANTADOR

#### FUNCIÓN DEL ABRILLANTADOR

El abrillantador se añade automáticamente durante el último aclarado, garantizando un aclarado a fondo y un secado sin manchas ni rayas.

#### ¡ATENCIÓN!

Utilice únicamente abrillantador de marca para lavavajillas. No llene nunca el dosificador de abrillantador con otras sustancias (por ejemplo, detergente para lavavajillas, detergente líquido). Esto dañaría el aparato.

#### CUANDO RELLENAR EL DOSIFICADOR DE ABRILLANTADOR

Si no hay una luz de aviso de falta abrillantador en el panel de control, puede juzgar la cantidad de abrillantador por el color del indicador de nivel óptico "D" situado junto a la tapa. Cuando el depósito de abrillantador esté lleno, todo el indicador estará oscuro. A medida que el abrillantador disminuye, el tamaño del punto oscuro disminuye. Nunca debe que el abrillantador esté por debajo de 1/4 de su capacidad.

A medida que el abrillantador disminuye, el tamaño del punto negro del indicador de nivel de abrillantador cambia, como indicado.

- LLeno
- ◐ 3/4 de su capacidad
- ◑ 1/2 de su capacidad
- ◒ 1/4 de su capacidad – debe rellenarse para eliminar las manchas
- Vacío

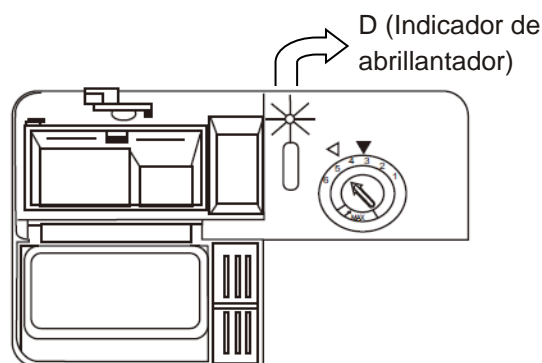

#### DISPENSADOR DE ABRILLANTADOR

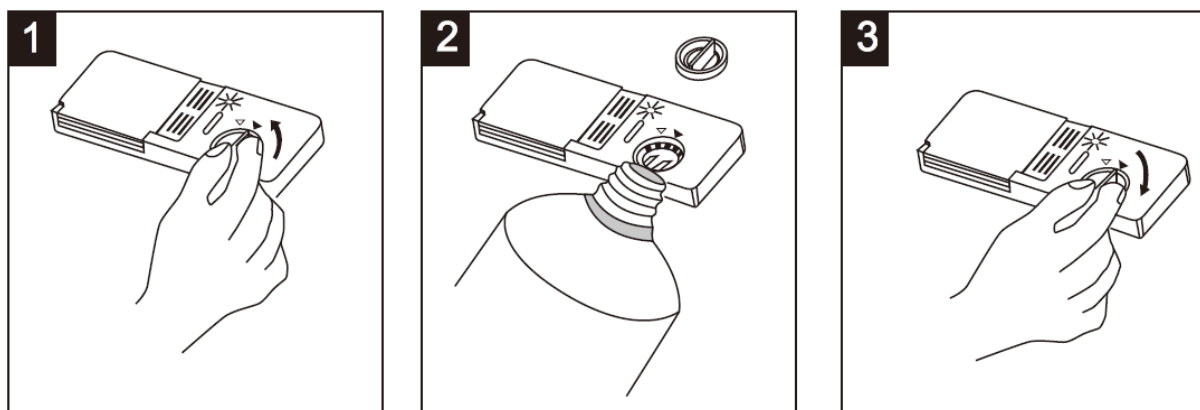

1. Para abrir el dispensador, gire la tapa hacia la flecha "abierto" (izquierda) y levántela hacia fuera.
2. Vierta el abrillantador en el dosificador, con cuidado de no llenarlo en exceso.

3. Vuelva a colocar la tapa introduciéndola alineada con la flecha de “abierto” y girándola hacia la flecha de “cerrado” (derecha).

El abrillantador se libera durante el aclarado final para evitar que al agua forme gotas en la vajilla que puedan dejar manchas y rayas. También mejora el secado al permitir que el agua se escurra de la vajilla. Los lavavajillas están diseñados para utilizar abrillantadores líquidos. El dosificador de abrillantador se encuentra en el interior de la puerta, junto al dosificador de detergente.

Para llenar el dosificador, abra la tapa y vierta el abrillantador en el dosificador hasta que el indicador de nivel se vuelva completamente negro. El volumen del recipiente del abrillantador es de unos 140 ml.

Tenga cuidado de no llenar demasiado el dosificador, ya que podría producirse un exceso de espuma. Limpie cualquier derrame con un paño húmedo. No olvide volver a colocar la tapa antes de cerrar la puerta del lavavajillas.

### ¡ATENCIÓN!

Limpie los restos de abrillantador que se hayan desprendido durante el llenado con un paño absorbente para evitar el exceso de espuma durante el siguiente lavado.

### AJUSTE DEL DOSIFICADOR DE ABRILLANTADOR

El dosificador de abrillantador tiene seis o cuatro posiciones. Comience siempre con el dosificador en la posición "5". Si el problema son las manchas y el secado deficiente, aumente la cantidad de abrillantador dispensado quitando la tapa del dosificador y girando el dial hasta la posición "6". La dosis viene configurada de fábrica en la posición 5 o 4.

**NOTA:** Aumente la dosis si hay gotas de agua o manchas de cal en la vajilla después de lavarla. Redúzcala si hay rayas blanquecinas pegajosas en la vajilla o una película azulada en la cristalería o las hojas de los cuchillos.

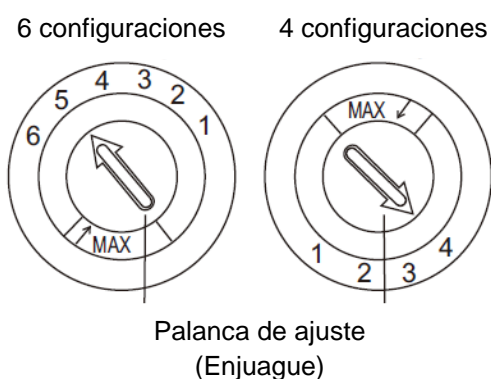

### D. LLENADO DEL DETERGENTE

Los detergentes con sus ingredientes químicos son necesarios para eliminar la suciedad, aplastrada y transportarla fuera del lavavajillas. La mayoría de los detergentes comerciales de calidad son adecuados para este fin.

### DETERGENTE CONCENTRADO

En función de su composición química, el lavavajillas puede dividirse en dos tipos básicos:

- detergentes alcalinos convencionales con componentes cáusticos;
- detergentes concentrados de baja alcalinidad con enzimas naturales.

El uso del programa de lavado "Eco" junto con detergentes concentrados reduce la contaminación y es bueno para su vajilla; estos programas de lavado están adaptados especialmente a las propiedades de disolución de la suciedad de las enzimas naturales del detergente concentrado. Por este motivo, el programa de lavado "Eco" en el que se utilizan

detergentes concentrados puede lograr los mismos resultados que, de otro modo, solo se conseguirían con el programa “intensivo”.

## PASTILLAS DE DETERGENTE

Las pastillas de detergente de distintas marcas se disuelven a velocidades diferentes. Por esta razón, algunos detergentes no pueden disolverse y desarrollar todo su poder de limpieza durante programas cortos. Por lo tanto, utilice programas largos cuando utilice pastillas de detergente, para garantizar la eliminación completa de los residuos del detergente.

## DISPENSADOR DE DETERGENTE

El dispensador debe rellenarse antes del inicio de cada ciclo de lavado siguiendo las instrucciones proporcionadas en la Tabla de Ciclos de Lavado. Su lavavajillas utiliza menos detergente y abrillantador que los lavavajillas convencionales. Generalmente, solo se necesita una cucharada de detergente para una carga de lavado normal. Además, los objetos más sucios necesitan más detergente. Añada siempre el detergente justo antes de poner en marcha el lavavajillas, de lo contrario podría humedecerse y no se disolvería correctamente.

## CANTIDAD DE DETERGENTE A UTILIZAR

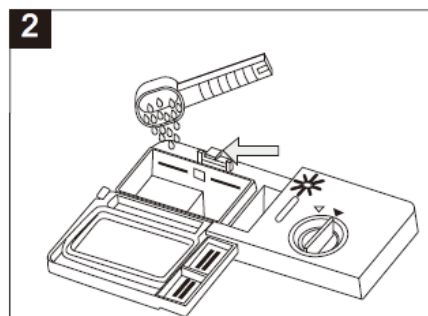
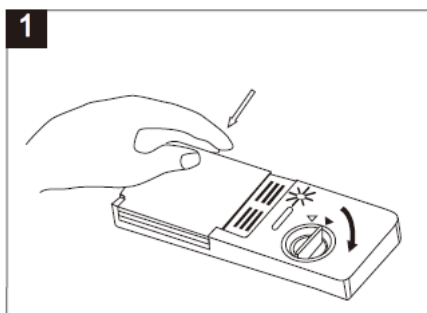

### NOTA:

1. Si la tapa está cerrada: pulse el botón de desbloqueo. La tapa se abre.
2. Añada siempre el detergente justo antes de iniciar cada ciclo de lavado. Utilice únicamente detergente de marca para lavavajillas.

### ¡ADVERTENCIA!

El detergente de lavavajillas es corrosivo. Tenga la precaución de mantenerlo fuera del alcance de los niños. Si no se añade detergente en polvo, el efecto de lavado será deficiente, con el consiguiente aumento del consumo de agua y electricidad para el segundo lavado.

Utilice sólo detergente específico para lavavajillas. Mantenga el detergente fresco y seco. No ponga detergente en polvo en el dispensador hasta que esté listo para lavar la vajilla.

## RELLENE EL DETERGENTE

Llene el dosificador de detergente con detergente. La marca indica los niveles de dosificación, como se ilustra a la derecha:

1. La posición del detergente del ciclo de lavado principal, MIN significa aproximadamente 20g de detergente.
2. La posición del detergente del ciclo de prelavado es de aproximadamente 5g de detergente.

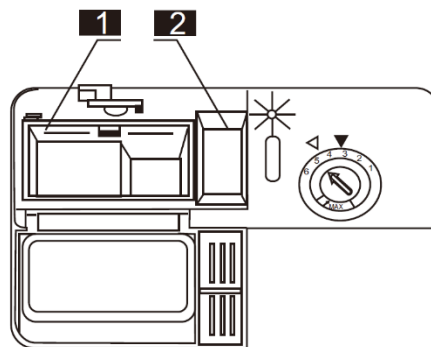

Respete las recomendaciones de dosificación y de almacenamiento del fabricante que figuran en el envase del detergente.

Cierre la tapa y presione hasta que encaje.

Si la vajilla está muy sucia, coloque una dosis adicional de detergente en el depósito de detergente de prelavado. Este detergente hará efecto durante la fase de prelavado.

### NOTA:

Encontrará información sobre la cantidad de detergente para el programa individual en la última página. Tenga en cuenta que, en función del nivel de suciedad y de la dureza específica del agua, es posible que se produzcan variaciones.

## DETERGENTES

Existen 3 tipos de detergentes

1. Con fosfato y con cloro
2. Con fosfato y sin cloro
3. Sin fosfato y sin cloro

Normalmente, el detergente pulverizado nuevo no contiene fosfato. La función de descalcificador de agua de fosfato no se da. En este caso recomendamos rellenar sal en el contenedor de sal incluso cuando la dureza del agua es solo de 6 dH. Si se utilizan detergentes sin fosfato en caso de agua dura, a menudo aparecen manchas blancas en platos y vasos. En este caso, añada más detergente para obtener mejores resultados. Los detergentes sin cloro solo blanquean un poco. Las manchas fuertes y de color no se eliminarán completamente. En ese caso, elija un programa con una temperatura más alta.

### UTILIZACIÓN DE LA FUNCIÓN DE “APERTURA AUTOMÁTICA DE LA PUERTA”:

Para los modelos con función de apertura automática de puerta, excepto el prelavado, en todos los procedimientos de lavado (excepto el lavado económico), al finalizar el programa, el abridor automático de puerta comienza a funcionar y abre la puerta. La apertura automática de puerta para el lavado económico comienza a funcionar en la etapa de secado.

## **SELECCIÓN DE LA FUNCIÓN "APERTURA AUTOMÁTICA DE LA PUERTA":**

1. Pulse el interruptor de Encendido/Apagado y luego pulse la tecla de función "Apertura Automática de Puerta", el indicador "Apertura Automática de Puerta" parpadeará.
2. La función "Apertura Automática de la Puerta" estará disponible después de seleccionar el programa de lavado y cerrar la puerta, el indicador "Apertura Automática de la Puerta" se iluminará.

## **DESACTIVACIÓN DE LA FUNCIÓN "APERTURA AUTOMÁTICA DE LA PUERTA":**

Puede desactivar la función predeterminada de apertura automática de la puerta manteniendo pulsadas las teclas "Programa" y "ALT" al mismo tiempo durante 3 segundos cuando el modelo está encendido, y aparece el mensaje "OF" en la pantalla. A continuación, pulse la tecla "Programa" para guardar la función ajustada y salir de la interfaz de ajuste de funciones, y sonará el zumbador para entrar en la interfaz de espera. De nuevo, pulse y mantenga pulsadas las "teclas Programa y ALT" al mismo tiempo durante 3s para restaurar la función de apertura automática de puerta predeterminada, y la palabra "OP" aparecerá en la pantalla. La temperatura de aclarado aumenta para el programa ECO después de desactivar la función de apertura automática de puerta predeterminada.

## **PARA COMPROBAR EL NÚMERO DE VECES QUE HA FUNCIONADO LA MÁQUINA:**

Puede ser utilizado por Técnicos, en caso de avería o necesidad de saber el número de veces que ha funcionado la lavavajilla. En el estado apagado, mantenga presionadas las teclas de Encendido/Apagado y Función durante 3 segundos, sonará el timbre y la pantalla mostrará la cantidad de veces que ha funcionado la lavavajilla. Presione la tecla Encendido/Apagado para salir del estado de consulta y apagar.

## **CONSEJOS:**

1. Mantenga pulsado la tecla ALT durante 3 segundos mientras el lavavajillas está lavando, y el lavavajillas se verá forzado a vaciar y salir del programa de lavado.
2. El abrepuertas automático puede reajustarse manualmente manteniendo pulsados las teclas Retraso y ALT.
3. Todos los procedimientos de lavado son compatibles con los bloqueos o microesferas de lavado 3 en 1, excepto el prelavado.
4. Si el lavavajillas no abre la puerta una vez finalizada el programa de la función de apertura automática de la puerta, se recomienda empujar la varilla de empuje del abrepuertas automático con la mano y, a continuación, accionar manualmente el panel para controlar el abrepuertas automático para que se mueva hacia delante y hacia atrás, con el fin de evitar el fallo del abrepuertas automático causado por cuerpos extraños atascados en el engranaje.

## LLENADO DE LAS CESTAS DEL LAVAVAJILLAS

Para obtener el mejor rendimiento del lavavajillas, siga estas pautas para llenado. Las características y el aspecto de las cestas y los cestos para cubiertos pueden variar según su modelo.

### ATENCIÓN, ANTES O DESPUÉS DE LLENAR LAS CESTAS DEL LAVAVAJILLAS

Raspe los restos de comida. No es necesario aclarar la vajilla bajo el grifo. Coloque los objetos en el lavavajillas de la siguiente manera:

1. Los artículos como tazas, vasos, ollas, etc. se colocan boca abajo.
2. Los artículos curvos, o con huecos, deben estar inclinados para que el agua pueda escurrir.
3. Quedan bien apilados y no vuelcan.
4. No impiden que los brazos rociadores giren durante el lavado.

Los objetos muy pequeños no deben llevarse en el lavavajillas, ya que podrían caerse fácilmente de las cestas.

### REMOCIÓN DE LA VAJILLA

Para evitar que el agua gotee de la cesta superior al inferior, le recomendamos que vacíe primero la cesta inferior y después la superior.

### LLENADO DE LA CESTA SUPERIOR

La cesta superior está diseñada para contener la vajilla más delicada y ligera, como vasos y tazas y platillos de café y té, así como platos, cuencos pequeños y sartenes poco profundas (siempre que no estén demasiado sucias). Coloque la vajilla y los utensilios de cocina de forma que no los mueva el chorro de agua.

#### Cargando la cesta superior

La cesta superior está diseñada para cargar vajillas más delicadas y ligeras, como vasos, tazas de café, tazas de té y platillos, además de platos, cuencos pequeños y cacerolas poco profundas (siempre que no estén demasiado sucias). Coloque los platos y utensilios de cocina de manera que el chorro de agua no los pueda mover.

#### Cesta Superior

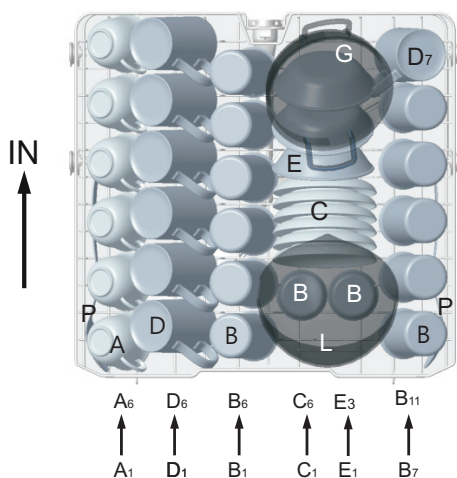

Cesto superior	
Tipo	Artículo
A	Taza
B	Vaso
C	Platillo
D	Taza grande / Jarra
E	Bol de postre
G	Cacerola para horno
L	Bol de vidrio
P	Cuchara de servir

## AJUSTE DE LA CESTA SUPERIOR

Si es necesario, la altura de la cesta superior puede ajustarse para crear más espacio para utensilios grandes, ya sea en la cesta superior o en la inferior. La altura de la cesta superior puede ajustarse colocando ruedas de diferente altura en los raíles. Los objetos largos, cubiertos de servir, servidores de ensalada o cuchillos deben colocarse en el estante de forma que no obstruyan la rotación de los brazos de rociadores. El estante puede replegarse o retirarse cuando no sea necesario utilizarlo.

**Cesto Superior**

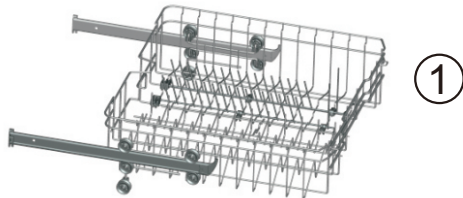

**Cesto Inferior**

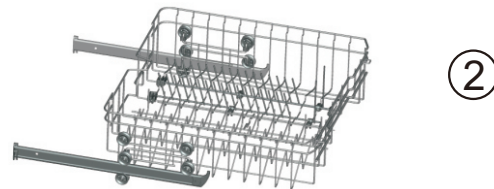

## LLENADO DE LA CESTA INFERIOR

Le recomendamos que coloque los objetos grandes más difíciles de limpiar en la cesta inferior: ollas, sartenes, tapas, platos para servir y boles, como se muestra en la figura siguiente.

Es preferible colocar los platos de servir y las tapas en el lateral de las cestas para evitar bloquear la rotación del brazo rociador superior.

Las ollas, boles de mesa, etc. deben colocarse siempre con la parte superior hacia abajo.

Las ollas profundas deben estar inclinadas para permitir que el agua fluya hacia fuera.

La cesta inferior cuenta con filas de púas abatibles para poder colocar ollas y sartenes de mayor tamaño.

**Cesta Inferior**

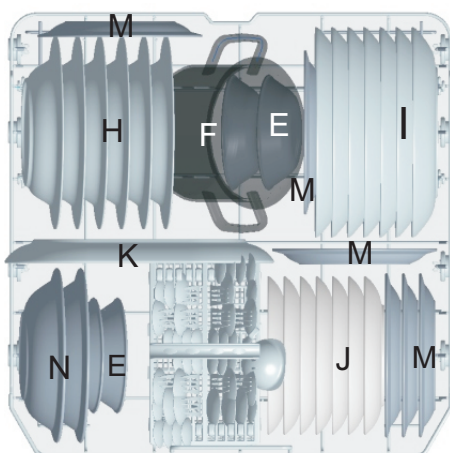

**Cesto inferior**

Tipo	Artículo
E	Bol de postre
H	Plato sopero
I	Plato llano (de comer)
J	Plato de postre
K	Plato ovalado
F	Olla pequeña
M	Plato de postre de melamina
N	Bol de melamina

## REJILLAS PLEGABLES DE LA CESTA SUPERIOR E INFERIOR

Las rejillas plegables que constan de dos partes y están situadas en la cesta inferior de su máquina están diseñadas para que pueda colocar más fácilmente objetos grandes como ollas, sartenes, etc. Si lo desea, cada parte se puede plegar por separado, o bien se pueden plegar todas y obtener un mayor tamaño. Puede utilizar las rejillas plegables levantándolas o plegándolas.

**Cesto Superior**

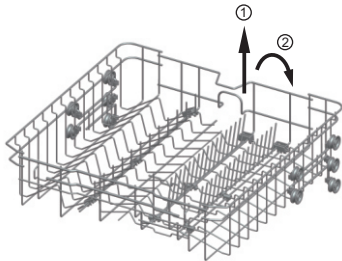

**Cesto Inferior**

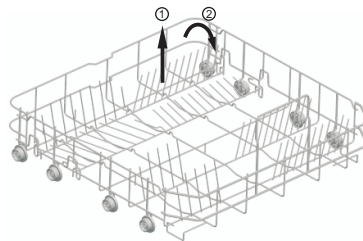

## BANDEJA PARA CUBIERTOS

Coloque los cubiertos en la bandeja como se muestra. Los cubiertos deben colocarse de forma que el agua escurra libremente.

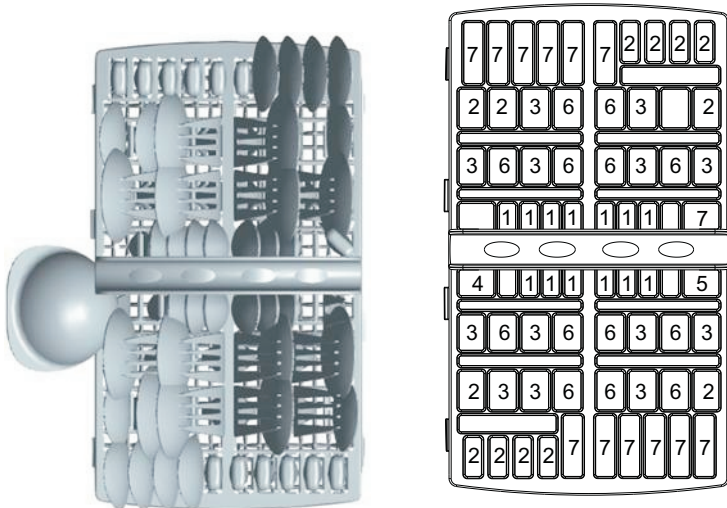
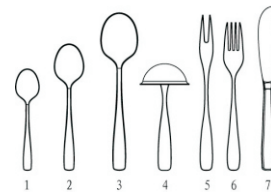

Bandeja para cubiertos	
Tipo	Objetos
1	Cucharas de té
2	Cucharas de postre
3	Cucharas soperas
4	Cucharas de servir
5	Tenedores
6	Cuchillos
7	Tenedor de servir

Para lavar en el lavavajillas los siguientes cubiertos/vajilla.

### **NO SON ADECUADOS**

Cubiertos con mangos de madera, cuerno de porcelana o nácar.

Objetos de plástico que no sean resistentes al calor cubiertos antiguos con partes pegadas que no sean resistentes a la temperatura.

Cubiertos o platos pegados.

Objetos de estaño o cobre.

Cristal de plomo.

Objetos de acero sujetos a oxidación.

Platos de madera.

Objetos de fibra sintética.

### **¡ADVERTENCIA!**

No dejes que ningún artículo caiga al fondo.

### **SON DE IDONEIDAD LIMITADA**

Algunos tipos de cristales pueden perder brillo tras un gran número de lavados.

Las piezas de plata y aluminio tienden a decolorarse durante el lavado.

Los motivos esmaltados pueden desteñir si se lavan a máquina con frecuencia.

**NOTA:** No introduzca objetos sucios de ceniza de cigarrillo, cera de vela, laca o pintura. Si compra vajilla nueva, asegúrese de que es apta para lavavajillas.

**NOTA:** No sobrecargue el lavavajillas. Solo hay espacio para 15 platos estándar. No utilice vajilla no apta para lavavajillas. Esto es importante para obtener buenos resultados y un consumo de energía razonable.

### **COLOCACIÓN DE CUBIERTOS Y VAJILLA**

Antes de cargar la vajilla, debe:

Retirar los restos grandes;

Ablandar los restos de comida quemados en las sartenes.

### **AL COLOCAR LA VAJILLA Y LOS CUBIERTOS, TENGA EN CUENTA:**

La vajilla y los cubiertos no deben impedir la rotación de los brazos rociadores.

Coloque los objetos huecos como tazas, vasos, sartenes, etc. con la abertura hacia abajo para que no se acumule agua en el recipiente o en una base profunda.

Los platos y cubiertos no deben quedar unos dentro de otros, ni cubrirse entre sí.

- Para evitar daños en los vasos, éstos no deben tocarse.
- Coloque los objetos grandes más difíciles de limpiar en la cesta inferior.
- La cesta superior está diseñada para contener la vajilla más delicada y ligera, como vasos, tazas de café y té.

## **¡ATENCIÓN!**

Los cuchillos con hoja larga almacenados en posición vertical son un peligro potencial.

Los cubiertos largos y/o afilados como los cuchillos de trinchar deben colocarse en posición horizontalmente en la cesta superior.

**AVISO:** Si la colocación de los cubiertos no es la estándar, causará un efecto de limpieza deficiente.

## **DAÑOS EN LA CRISTALERÍA Y OTRAS VAJILLAS**

### **POSIBLES CAUSAS:**

- Tipo de vidrio o proceso de fabricación. Composición química del detergente.
- Temperatura del agua y duración del programa del lavavajillas.

### **SOLUCIÓN PROPUESTA:**







- Utilice cristalería o vajilla de porcelana que el fabricante haya marcado como apta para lavavajillas.
- Utilice un detergente suave que esté descrito como apto para vajilla. Si es necesario, solicite más información a los fabricantes del detergente.
- Seleccione un programa con una temperatura baja.
- Para evitar daños, saque el vaso y los cubiertos del lavavajillas lo antes posible una vez finalizado el programa.

## **AL FINAL DEL LAVADO**

Una vez finalizado el ciclo de funcionamiento, el zumbador del lavavajillas sonará 6 veces y, a continuación, se detendrá. Apague el aparato con la tecla de "ENCENDIDO/APAGADO", cierre el suministro de agua y abra la puerta del lavavajillas. Espere unos minutos antes de vaciar el lavavajillas para evitar manipular la vajilla y los utensilios cuando aún están calientes y son más susceptibles de romperse. También se secarán mejor.

# INICIO DE UN PROGRAMA DE LAVADO

## TABLA DO CICLOS DE LAVADO

Programa	Información sobre la Selección del Ciclo	Descripción del ciclo	Detergente Pre/principal	Duración (min.)	Electricidad (kWh)	Agua (L)
 Intensivo	Para las cargas más sucias, como ollas, sartenes, cacerolas y platos que llevan tiempo con comida seca en ellos.	Prevalado Lavado principal (70°C) Aclarado 1 Aclarado 2 Aclarado caliente Secado	4/19g (o 3 en 1)	188	1.707	17.2
 (*EN60436) (Programa a Estándar)	Para cargas con suciedad normal, como ollas, platos, vasos y sartenes poco sucias. Ciclo diario estándar.	Prevalado Lavado principal (44°C) Aclarado caliente Secado	4/19g (o 3 en 1)	238	0.735	11
 Cristal	Para cargas ligeramente sucias, como platos, vasos, tazones y sartenes ligeramente sucias.	Lavado principal (60°C) Aclarado caliente Secado	3/16g (o 3 en 1)	134	0.991	14.8
 Ligero	Para cargas ligeramente sucias, como platos, vasos, tazones y sartenes ligeramente sucias.	Lavado principal (60°C) Aclarado caliente Secado	3/16g (o 3 en 1)	146	1.289	14.8
 90 min	Para platos y sartenes con suciedad ligera y normal para todos los días.	Prelavado Lavado principal (70°C) Aclarado en caliente Secado	3/16g	90	1.243	11.20
 60 min	Para platos y sartenes con suciedad ligera y normal para todos los días.	Prelavado Lavado principal (50°C) Aclarado en caliente Secado	3/16g	60	1.030	11.20
 Rápido	Un lavado más corto para cargas poco sucias que no necesitan secado.	Lavado principal (65°C) Aclarado caliente	5/15g	30	0.651	7.6

1. El programa ECO es adecuado para la limpieza de vajillas con suciedad normal y es el programa más eficiente en términos de consumo combinado de energía y agua.
2. El prelavado manual de la vajilla aumenta el consumo de agua y energía, por lo que no se recomienda.
3. El lavado de la vajilla en un lavavajillas doméstico suele consumir menos energía y agua que el lavado a mano cuando el lavavajillas doméstico se utiliza de acuerdo con este manual de instrucciones.

\* EN 60436: este programa es el ciclo de pruebas.

La información para la prueba de comparabilidad de acuerdo con EN60436, como a continuación:

- Capacidad: 13 ajustes.
- Posición de la cesta superior: Posición inferior.
- Ajuste del abrillantador: 6 (o 4 para dispensador de cuatro ajustes).

## **PUESTA EM MARCHA DEL APARATO**

Inicio de un ciclo de lavado.

1. Extraiga la cesta inferior y superior, coloque la vajilla empújelos hacia adentro. Se recomienda cargar primero la cesta inferior y después la superior (véase el apartado "Llenado del lavavajillas"). Vierte el detergente (consulte el apartado "Sal, detergente y abrillantador").
2. Inserte el enchufe en la toma. La fuente de alimentación es de 220-240V AV 50 Hz, la especificación del enchufe es de 12 A 250 VAC 50 Hz.

Asegúrese de que el suministro de agua está abierto a plena presión. Cierre la puerta, pulse la tecla de "Encendido", pulse la tecla "Programa" para seleccionar el "Ciclo de lavado" deseado. (Consulte la sección "Tabla de ciclos de lavado"). Con un poco de fuerza asegúrese de que la puerta esta bien cerrada.

**NOTA:** Se oye un clic cuando la puerta se cierra perfectamente.

Cuando termine el lavado, puede apagar el interruptor pulsando la tecla de "Encendido".

## **MODIFICACIÓN DEL PROGRAMA**

Premisa: Un ciclo en curso solo puede modificarse si lleva poco tiempo en marcha. De lo contrario, es posible que el detergente ya se haya liberado y que el aparato ya haya vaciado el agua de lavado. En este caso, es necesario rellenar el dosificador de detergente (véase el apartado "Llenado el detergente").

Pulse la tecla de "Encendido" para cancelar el programa y vuelva a encenderlo, entonces podrá cambiar el programa al ajuste de ciclo deseado (consulte la sección titulada "Inicio de un ciclo de lavado. . .").

**NOTA:** Si abre la puerta durante el lavado, la máquina se detiene y suena la alarma de advertencia, la pantalla muestra E1. Si cierra la puerta, la lavadora seguirá funcionando.

Las 7 luces de programa muestran el estado del lavavajillas:

- a) Una de las luces de programa encendida--> ciclo en marcha
- b) Una de las luces de programa parpadeando -->pausa

**NOTA:** Si todas las luces empiezan a parpadear, eso indica que la máquina está averiada, desconecte la fuente de alimentación principal y el suministro de agua antes de llamar al servicio técnico.

### **OLVIDO DE AÑADIR UN PLATO**

Se puede añadir un plato olvidado en cualquier momento antes de que se abra el depósito de detergente.

1. Abra un poco la puerta para detener el lavado.
2. Cuando los brazos aspersores dejen de funcionar, puede abrir la puerta completamente.
3. Añada los platos olvidados.
4. Cierre la puerta, el lavavajillas funcionará después de diez segundos.



### **¡ADVERTENCIA!**

Es peligroso abrir la puerta durante el lavado, ya que el agua caliente puede quemarle. Apague el lavavajillas.

En la pantalla digital aparece “---“ y el zumbador suena 6 veces, solo entonces el programa habrá finalizado.

1. Apague el lavavajillas pulsando el botón de “Encendido”.
2. ¡Cierrar la llave del agua!

Abra la puerta con cuidado. ¡Al abrir la puerta puede salir vapor caliente!

- La vajilla caliente es sensible a los golpes. Por lo tanto, se debe dejar enfriar la vajilla unos 15 minutos antes de sacarla del aparato.
- Abra la puerta del lavavajillas, déjela entreabierta y espere unos minutos antes de sacar la vajilla. De esta forma estarán más fríos y el secado será mejor.

### **VACIADO DEL LAVAVAJILLAS**

Es normal que el lavavajillas esté húmedo por dentro.

Vacíe primero la cesta inferior y después la superior. Así evitará que el agua gotee de la cesta superior sobre la vajilla de la inferior.

# MANTENIMIENTO Y LIMPIEZA

## SISTEMA DE FILTRADO

El filtro se utiliza para evitar que los restos grandes y otros residuos entren en la bomba. Los residuos pueden obstruir el filtro con el tiempo.

El sistema de filtrado consta en un filtro grueso, un filtro plano (filtro principal) y un microfiltro (filtro fino).

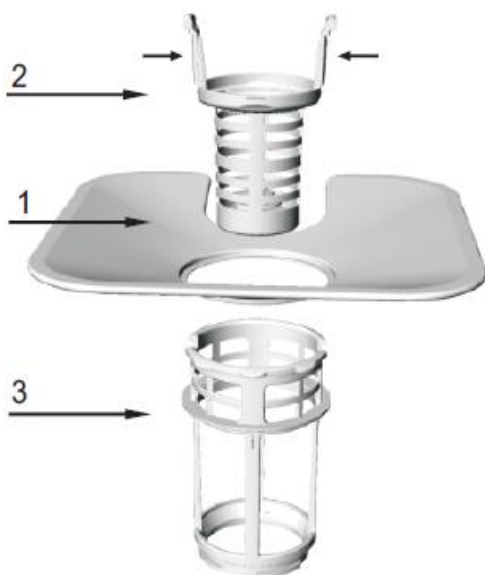

### 1. FILTRO PLANO

Los alimentos y los residuos quedarán atrapados por un chorro especial en el brazo rociador inferior.

### 2. FILTRO GRUESO

Los residuos grandes, como huesos y vidrio, que podrían obstruir el desagüe quedarán atrapados en el filtro grueso.

Para retirar un elemento atrapado en este filtro, apriete suavemente las palancas de la parte superior del filtro y levántelo.

### 3. MICROFILTRO

Este filtro retiene la suciedad y los restos de comida en la zona del sumidero y evita que se vuelvan a depositar en la vajilla durante un ciclo.

- Inspeccione los filtros en busca de obstrucciones cada vez que utilice el lavavajillas.
- Desenroscando el filtro grueso, puede extraer el sistema de filtrado. Retire los restos de comida y limpie los filtros bajo el grifo.



**Paso 1:** contrarrotar el filtro grueso, y luego levantarlo;

**Paso 2:** levante el filtro plano



**NOTA:** Si se realiza la operación del paso 1 al paso 2, se retirará el sistema de filtrado; mientras que, si se realiza la operación del paso 2 al paso 1, se instalará el sistema de filtrado.

## CONJUNTO DEL FILTRO

Para obtener un rendimiento y unos resultados óptimos, es necesario limpiar el conjunto del filtro. El filtro elimina eficazmente las partículas de alimentos del agua de lavado, permitiendo su recirculación durante el ciclo. Por esta razón, es una buena idea eliminar las partículas de comida más grandes atrapadas en el filtro después de cada ciclo de lavado, enjuagando el filtro semicircular y la taza bajo agua corriente. Para extraer el conjunto del filtro, tire del asa de la taza en dirección ascendente. El conjunto del filtro debe limpiarse una vez a la semana. Para limpiar el filtro grueso y el microfiltro, utilice un cepillo de limpieza. A continuación, vuelva a montar las piezas del filtro como se muestra en las figuras anteriores y vuelva a insertar todo el conjunto en el lavavajillas, colocándolo en su posición y presionando hacia abajo. El lavavajillas nunca debe utilizarse sin los filtros. La sustitución incorrecta del filtro puede reducir el nivel de rendimiento del aparato y dañar la vajilla y los utensilios.



### ¡ADVERTENCIA!

Nunca haga funcionar el lavavajillas sin los filtros colocados. Cuando limpie los filtros, no los golpee. De lo contrario, los filtros podrían deformarse y el rendimiento del lavavajillas podría verse afectado.

## LIMPIEZA DE LOS BRAZOS ROCIADORES

Es necesario limpiar los brazos rociadores con regularidad, ya que los productos químicos del agua dura obstruyen las boquillas y los cojinetes de los brazos rociadores. Para desmontar los brazos rociadores, desenrosque la tuerca en el sentido horario para sacar la arandela de la parte superior del brazo rociador y retire el brazo. Lave los brazos en agua jabonosa y tibia y utilice un cepillo suave para limpiar las boquillas. Vuelva a colocarlos después de enjuagarlos bien.

## CUIDADO DEL LAVAVAJILLAS

Para limpiar el panel de control, utilice un paño ligeramente humedecido y séquelo bien.

Para limpiar el exterior, utilice una buena cera abrillantadora para electrodomésticos. No utilice nunca objetos afilados, estropajos o limpiadores agresivos en ninguna parte del lavavajillas.

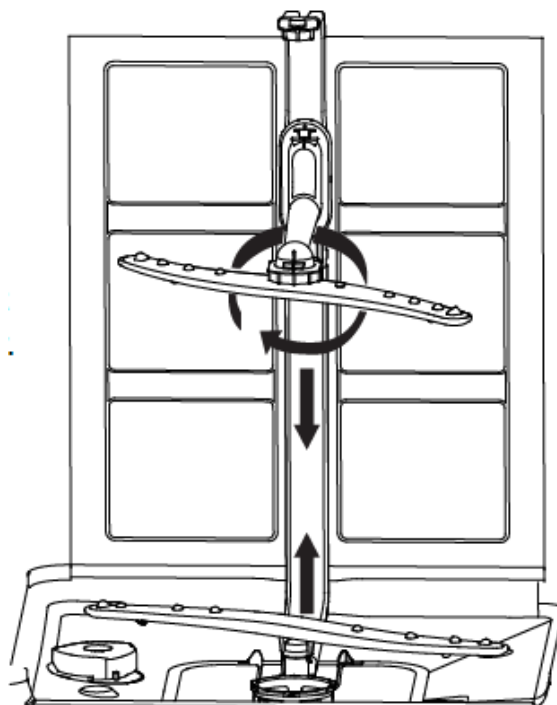

## **PROTECCIÓN CONTRA LA CONGELACIÓN**

Si su lavavajillas permanece en un lugar sin calefacción durante el invierno, pida a un técnico de servicio que:

1. Corte el suministro eléctrico al lavavajillas.
2. Cierre el suministro de agua y desconecte el tubo de entrada de agua de la válvula de agua.
3. Vacíe el agua del tubo de entrada y de la válvula de agua. (Utilice un recipiente para recoger el agua).
4. Vuelva a conectar el tubo de entrada de agua a la válvula de agua.
5. Retire el filtro de la cuba y del fondo y utilice una esponja para vaciar el agua del sumidero.

## **LIMPIEZA DE LA PUERTA**

Para limpiar el borde alrededor de la puerta, sólo debe utilizar un trapo suave, tibio y húmedo. Para evitar la penetración de agua en la cerradura de la puerta y los componentes eléctricos, no utilice limpiadores en spray de ningún tipo.

Además, nunca utilice limpiadores abrasivos o estropajos en las superficies exteriores porque rayarán el acabado. Algunas toallas de papel también pueden rayar o dejar marcas en la superficie.

Siga estos pasos cuando haya materiales extraños en el lavavajillas.



### **¡ADVERTÊNCIA!**

Nunca utilice un limpiador en aerosol para limpiar el panel de la puerta porque podría dañar la cerradura de la puerta y los componentes eléctricos. No está permitido utilizar un agente abrasivo o alguna toalla de papel por el riesgo de rayar o dejar manchas en la superficie de acero inoxidable.

## **CÓMO MANTENER SU LAVAVAJILLAS**

### **DESPUÉS DE CADA LAVADO**

Después de cada lavado, cierre el suministro de agua al lavavajillas y deje la puerta ligeramente entreabierta para que la humedad y los olores no queden atrapados en el interior.

### **DESENCHUFE**

Antes de limpiar o realizar tareas de mantenimiento, desenchufe siempre la clavija de la toma eléctrica. No corra riesgos.

### **SIN DISOLVENTES NI LIMPIEZA ABRASIVA**

Para limpiar el exterior y las piezas de goma del lavavajillas, no utilice disolventes ni productos de limpieza abrasivos. Utilice sólo un paño y agua tibia jabonosa. Para eliminar manchas de la superficie interior, utilice un paño humedecido con agua y un poco de vinagre blanco, o un producto de limpieza específico para lavavajillas.

## CUANDO SE VAYA DE VACACIONES

Cuando se vaya de vacaciones, se recomienda realizar un ciclo de lavado con el lavavajillas vacío y, a continuación, desenchufe la clavija de la toma de corriente, cierre el suministro de agua y deje la puerta del aparato ligeramente entreabierta. Esto ayudará a que las juntas duren más y evitará que se formen olores en el aparato.

## TRASLADO DEL APARATO

Si es necesario trasladar el aparato, procure mantenerlo en posición vertical. Si es absolutamente necesario, puede colocarse boca arriba.



## JUNTAS

Uno de los factores que provocan la formación de olores en el lavavajillas es la comida que queda atrapada en las juntas. Una limpieza periódica con una esponja húmeda lo evitará.





### ATENCIÓN:

La instalación de las tuberías y los equipos eléctricos debe ser realizada por profesionales.

 <b>Advertencia</b>	
	<p><b>¡Peligro de Descarga Eléctrica!</b> Desconecte la corriente eléctrica antes de instalar el lavavajillas. No hacerlo puede causar la muerte o una descarga eléctrica.</p>



# **INSTALACIÓN**

-  Guarde este manual de instrucciones en un lugar a salvo con el fin de poder utilizarlo como referencia en el futuro. En caso de vender, regalar o trasladar el aparato, asegúrese que el manual se guarda junto con el aparato, para que el nuevo propietario pueda beneficiarse de los consejos que contiene.
-  Lea atentamente este manual de instrucciones, contiene información importante sobre la instalación, el uso y el mantenimiento del lavavajillas.
-  Si es necesario trasladar el aparato en algún momento, manténgalo en posición vertical; si es absolutamente necesario, puede inclinarlo sobre su parte posterior.

## **POSICIONAMIENTO Y NIVELADO**

1. Saque el aparato del embalaje y compruebe que no haya sufrido daños durante el transporte. Si se ha dañado, póngase en contacto con el establecimiento en el que lo adquirió y no continúe con el proceso de instalación.
2. Compruebe el lavavajillas colocándolo de forma que sus laterales o su panel trasero estén en contacto con los armarios adyacentes o incluso con la pared. Este aparato también puede empotrarse bajo una encimera individual.
3. Coloque el lavavajillas sobre un suelo nivelado y firme. Si el suelo está desnivelado, las patas delanteras del aparato deben ajustarse hasta que se logre una posición horizontal (el ángulo de inclinación no debe exceder a 2 grados). Si el aparato está correctamente nivelado, será más estable y no tendrá vibraciones ni ruidos durante el funcionamiento.

## **CONEXIÓN DE LOS SUMINISTROS DE AGUA Y ELECTRICIDAD**

-  La conexión a los suministros de agua y electricidad sólo debe ser realizada por un técnico cualificado.
-  El lavavajillas no debe quedar instalado encima de las mangueras de agua o el cable de alimentación eléctrica.
-  El aparato debe conectarse a la red de agua usando mangueras nuevas. No utilice mangueras viejas.

### **\* CONEXIÓN DE LA MANGUERA DE ENTRADA DE AGUA**

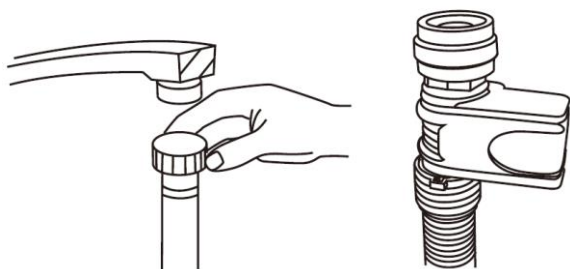

Conecte la manguera de suministro de agua fría a un conector roscado de 3/4(pulgadas) y asegúrese de que esté bien sujeta en su sitio. Si las tuberías de agua son nuevas o no se han utilizado durante un largo período de tiempo, deje correr el agua para asegurarse de que el agua esté limpia y libre de impurezas. Si no se toma esta precaución, existe el riesgo de que la entrada de agua se obstruya y el aparato resulte dañado.

## CONEXIÓN DE LA MANGUERA DE SALIDA DE AGUA

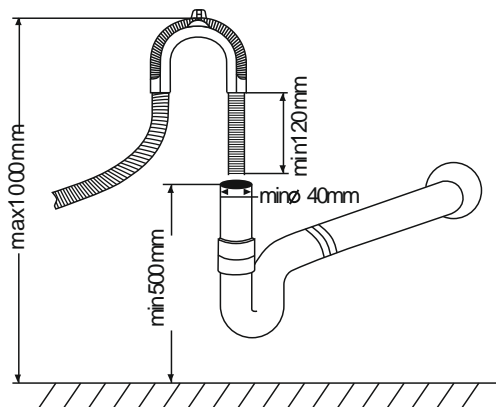

Inserte el tubo de desagüe en la tubería de desagüe del alcantarillado. Cuando se coloca el tubo de desagüe, la altura de la salida debe estar entre 0,5~1 metros.

### Atención:

El tubo de desagüe no puede ser descontado, la salida del tubo de desagüe debe estar fija y lo más cerca posible del lavavajillas, la distancia de desagüe del lavavajillas deberá ser de aproximadamente 1~1,5 metros, si la distancia es demasiado larga afectará el efecto de desagüe del lavavajillas, resultando en demasiadas aguas residuales en el tubo de desagüe, afectando así el efecto de lavado del lavavajillas.

## CONEXIÓN ELÉCTRICA

Antes de enchufar la clavija en la toma de corriente, asegúrese de que:

- La toma de corriente tiene toma de tierra y cumple la normativa vigente;
- La toma puede soportar la carga máxima del aparato, que se indica en la placa de datos situada en el interior de la puerta (véase la descripción del aparato);
- La tensión de alimentación está dentro de los valores indicados en la placa de datos situada en el interior de la puerta;
- La toma de corriente es compatible con el enchufe del aparato. En caso contrario, pida a un técnico autorizado que sustituya el enchufe (consulte la asistencia); no utilice cables alargadores ni enchufes múltiples.



Una vez instalado el aparato, el cable de alimentación y la toma de corriente deben ser fácilmente accesibles.



El cable no debe doblarse ni comprimirse.



Si el cable de alimentación está dañado, debe ser substituido por el fabricante o su servicio técnico para evitar cualquier riesgo potencial (consulte la sección de Asistencia).



La empresa no se hará responsable por cualquier accidente que se produzcan si no se respetan estas normas.

## **CONSEJOS PARA EL PRIMER CICLO DE LAVADO**

Una vez instalado el aparato, inmediatamente antes de efectuar el primer ciclo de lavado, llene completamente el dosificador de sal añada aproximadamente 2Kg de sal (consulte Abrillhantador y sal refinada). El agua puede rebosar; esto es normal y no es motivo de preocupación. Es también normal que la luz indicadora de SAL BAJA siga parpadeando durante algunos ciclos después de haber llenado el depósito de sal.

## **POSICIONAMIENTO DEL LAVAVAJILLAS**

Coloque el aparato en el lugar deseado. La parte posterior debe apoyarse contra la pared que queda detrás, y los laterales, a lo largo de los armarios o pared adyacentes. El lavavajillas está equipado con mangueras de suministro de agua y desagüe que pueden colocarse a la derecha o a la izquierda para facilitar una instalación adecuada.

## **NIVELADO DEL APARATO**

Una vez colocado el aparato, ajuste las patas (atornillándolas hacia dentro o hacia fuera) para regular la altura del lavavajillas, nivelándolo. En cualquier caso, el aparato no debe estar inclinado más de 2°.

**NOTA:** La altura máxima de ajuste de las patas es de 20 mm.

## **CÓMO DRENAR EL EXCESO DE AGUA DE LAS MANGUERAS.**

Debido a que el tubo de drenaje externo está más alto que el punto más bajo del fregadero, el agua residual no se puede descargar completamente a través de la bomba de drenaje. Por lo tanto, es necesario quitar el tubo de drenaje y colocarlo horizontalmente en el suelo, y descargar el agua del tubo en el recipiente correspondiente.

## **SALIDA DE AGUA**

Conecte la manguera de desagüe. La manguera de desagüe debe estar instalada correctamente con el fin de evitar fugas de agua. Asegúrese de que la manguera no esté retorcida o aplastada.

## **CONEXIÓN DEL SIFÓN**

La conexión se debe efectuar a una altura entre 50 cm (mínimo) y 100 cm (máximo), desde la parte inferior del lavavajillas. La manguera de desagüe debe fijarse con una abrazadera.

## **PUESTA EN MARCHA DEL LAVAVAJILLAS**

Antes de poner el lavavajillas en marcha, compruebe lo siguiente:

1. Si el lavavajillas está nivelado y fijo.
2. Si la válvula de entrada está abierta.
3. Si hay fugas en las conexiones de los conductos.
4. Que los cables estén bien conectados.
5. Que la corriente esté conectada.
6. Las mangueras de entrada y desagüe están conectadas.
7. Se deben retirar del lavavajillas todos los materiales de embalaje e impresos.

## ¡ATENCIÓN!

Después de la instalación, guarde este manual en la bolsa de los impresos. El contenido de este manual es muy útil para los usuarios.

## **CONSEJOS PARA LA IDENTIFICACIÓN Y CORRECCIÓN DE FALLOS**

### **CÓDIGOS DE ERROR**

Cuando se produce algún fallo o funcionamiento incorrecto, la visualización del aparato indica un código de error para advertirle.

<b>Códigos</b>	<b>Significado</b>	<b>Causa Posible</b>
<b>E1</b>	Puerta abierta	La puerta se abre cuando el lavavajillas está en funcionamiento
<b>E2</b>	Entrada de agua	Avería en la entrada de agua
<b>E3</b>	Drenaje del agua	Avería en el drenaje del agua
<b>E4</b>	Sensor de temperatura	Avería en el sensor de temperatura
<b>E5</b>	Inundación/fuga	Se produce inundación/Fuga de agua
<b>E6</b>	Fuga de agua	Se produce una fuga de aguas
<b>E7</b>	Elemento calefactor	Calentamiento anormal



### **¡ADVERTENCIA!**

Si se produce una inundación, cierre el suministro principal de agua antes de llamar al servicio técnico. Si hay agua en la bandeja de la base debido a un sobrellenado o a una pequeña fuga, debe eliminarse el agua antes de volver a poner en marcha el lavavajillas.

### **DISPONIBILIDAD DE PIEZAS DE RECAMBIO**

1. Siete años después de la comercialización de la última unidad del modelo: Motor, bomba de circulación y de desagüe, calentadores y elementos calefactores, incluidas las bombas de calor (por separado o agrupados), tuberías y equipos relacionados, incluidas todas las mangueras, válvulas, filtros y aqua stops, piezas estructurales e interiores relacionadas con los conjuntos de puertas (por separado o agrupados), placas de circuitos impresos, pantallas electrónicas, presostatos, termostatos y sensores, software y firmware, incluido el software de restablecimiento.
2. Diez años después de la comercialización de la última unidad del modelo: Bisagra y juntas de la puerta, otras juntas, brazos rociadores, filtros de desagüe, rejillas interiores y periféricos de plástico como cestas y tapas.

## ANTES DE LLAMAR AL SERVICIO TÉCNICO

Repasar los cuadros de las páginas siguientes puede librarle de llamar al servicio técnico.

Problema	Causas Posibles	Qué Hacer
<b>El lavavajillas no funciona</b>	Se ha fundido el fusible o el disyuntor no funciona	Encienda el disyuntor. Retire cualquier otro aparato que comparta el mismo circuito con el lavavajillas.
	La alimentación eléctrica no está conectada	Asegúrese de que el lavavajillas esté encendido y que la puerta esté bien cerrada. Asegúrese de que el cable de alimentación esté enchufado correctamente en la toma eléctrica.
	La presión del agua es demasiado baja	Compruebe que la entrada de agua está abierta y conectada correctamente.
<b>La bomba de desagüe no se para</b>	Rebosamiento	El sistema está diseñado para detectar un rebosamiento. Cuando esto sucede, apaga la bomba de circulación y enciende la bomba de desagüe.
<b>Ruido</b>	Algunos sonidos audibles son normales	Ruido cuando se abre el compartimiento del detergente.
	Los utensilios no están bien colocados en la cesta o algún objeto pequeño ha se caído a la cesta.	Asegúrese que todo está bien colocado y sujetado en el interior del lavavajillas.
	Zumbido del motor	El lavavajillas no se ha utilizado con regularidad. Si no se utiliza con frecuencia, no se olvide de llenarlo y vaciarlo todas las semanas, lo que ayudará a mantener las juntas húmedas.
<b>Espuma en la cuba del lavavajillas</b>	Detergente inapropiado	Use sólo detergentes especiales para lavavajillas para evitar la formación de espuma. Si esto le ocurre, abra el lavavajillas y deje que la espuma se evapore. Agregue 4 litros de agua fría a la cuba. Cierre la puerta e inicie el ciclo de lavado "pre-aclarado" desaguar toda el agua. Repita el procedimiento si fuera necesario.
	Derrame de aditivo de aclarado	Limpie siempre los derrames de aditivo de aclarado inmediatamente.
<b>Manchas en la cuba del lavavajillas</b>	Se ha utilizado detergente con colorante	Asegúrese de usar un detergente sin colorante.
<b>Los platos y cubiertos no están limpios</b>	Programa inadecuado	Seleccione un programa más fuerte.
	Carga incorrecta de la cesta	Asegúrese de que el funcionamiento del dispensador de detergente y los brazos de rociado no este bloqueado por piezas de vajilla grandes.

<p><b>Manchas de gotas y película sobre los vasos y la vajilla</b></p>	<p>1. Agua extremadamente dura 2. Temperatura de entrada baja 3. Sobrecarga del lavavajillas 4. Carga inadecuada 5. Detergente en polvo viejo o húmedo. 6. Dispensador de aditivo de aclarado vacío 7. Dosificación de detergente incorrecta.</p>	<p>Para eliminar las manchas de gotas de los vasos:</p> <ol style="list-style-type: none"> <li>1. Retire todos los utensilios de metal del lavavajillas.</li> <li>2. No añada detergente.</li> <li>3. Elija el ciclo más largo.</li> <li>4. Ponga el lavavajillas en marcha y déjelo así durante alrededor de 18 a 22 minutos, entonces estará en el lavado principal.</li> <li>5. Abra la puerta y vierta 2 tazas de vinagre blanco en el fondo del lavavajillas</li> <li>6. Cierre la puerta y permita que el lavavajillas complete el ciclo de lavado. Si el vinagre no actúa, repita el procedimiento anterior, utilizando 1/4 de taza (60 ml) de ácido cítrico en lugar de vinagre.</li> </ol>
<p><b>Opacidad de los vasos</b></p>	<p>Combinación de agua blanda y demasiado detergente</p>	<p>Utilice menos detergente si tiene agua blanda y seleccione un programa más corto para lavar los vasos y sacarlos limpios.</p>
<p><b>Película amarilla o marrón sobre la superficie interior</b></p>	<p>Manchas de té o café</p>	<p>Utilizar una solución de 1/2 taza de lejía y 3 tazas de agua caliente para quitar las manchas a mano. <b>ADVERTENCIA</b> Debe esperar unos 20 minutos después del ciclo de lavado para permitir que los elementos calefactores se enfríen antes de iniciar la limpieza del interior, de lo contrario se quemará.</p>
	<p>Depósitos de hierro en el agua pueden ser la causa de la formación de la película</p>	<p>Ud. debe llamar a la compañía que le suministra el agua para que le proporcione filtro especial.</p>
<p><b>Película blanca sobre la superficie interior</b></p>	<p>Minerales del agua dura</p>	<p>Para limpiar el interior del lavavajillas, utilice una esponja húmeda con detergente para lavavajillas y utilice guantes de goma. No use ningún otro limpiador que no sea detergente para lavavajillas por el riesgo que haga espuma.</p>
<p><b>La tapa del dispensador de detergente no se cierra.</b></p>	<p>Hay residuos de detergente que están obstruyendo la tapa.</p>	<p>Limpie el detergente de la tapa.</p>
<p><b>Queda detergente en el dispensador</b></p>	<p>Patos que bloquean el compartimiento de detergente.</p>	<p>Vuelva a cargar los platos adecuadamente.</p>
<p><b>Vapor</b></p>	<p>Es un fenómeno normal</p>	<p>Puede salir algo de vapor durante el secado o el desagüe.</p>
<p><b>Marcas negras o grises en los platos</b></p>	<p>Utensilios de aluminio se han rozado contra los platos</p>	<p>Use un limpiador abrasivo suave para eliminar esas marcas.</p>

<b>Queda agua estancada en el fondo de la cuba</b>	Esto es algo normal	Una pequeña cantidad de agua limpia alrededor de la salida de la parte inferior de la cuba mantiene las juntas estancas lubricadas
<b>Fuga del lavavajillas</b>	Llenado excesivo del dispensador o derrame de aditivo de aclarado.	Tenga cuidado de no llenar en exceso el dispensador de aditivo de aclarado. El derrame de abrillantador puede formar un exceso de espuma y provocar un rebosamiento. Limpie el derrame con un paño húmedo.
	El lavavajillas no está nivelado	Asegúrese de hacer que el lavavajillas esté nivelado.
<b>Apertura automática de puertas desactivada</b>	Engranaje de transmisión bloqueado	Empuje la varilla de empuje del abridor de puerta automático con la mano y opere manualmente el panel para controlar que el abridor de puerta automático se mueva hacia adelante y hacia atrás.
	Fallo del motor de accionamiento	Encuentre reparación posventa

## DISPONIBILIDAD DE REPUESTOS

Según el repuesto, estos están disponibles durante un período mínimo de siete años para reparadores profesionales o un mínimo de diez años para reparadores profesionales y usuarios finales.

Comuníquese con la línea de ayuda de atención al cliente para obtener ayuda.

Si el cuadro anterior no resuelve su problema, comuníquese con un técnico especializado.



El mantenimiento por cuenta propia o no profesional afectará la seguridad del uso del producto y la implementación de la política de garantía.

## HOJA DE DATOS TÉCNICOS

Hoja de lavavajillas doméstico según la Directiva de la EU 2019/2017:

Fabricante	Meireles	
Modelo	MLLI 137	
Ajuste estándar del lugar	13	
Clase de eficiencia energética 1	C	
PARÁMETRO	UNIDAD	VALOR
Consumo de energía del programa Eco (EPEC) redondeado al tercer decimal	kWh/ciclo	0.735
Consumo de energía del programa estándar (SPEC) redondeado al tercer decimal	kWh/ciclo	1,675
Índice de Eficiencia Energética (IEE)	–	43,9
Consumo de agua del programa Eco (EPWC) redondeado a un decimal	l/ciclo	11
Índice de eficacia de la limpieza (IC)	–	1,121
Índice de rendimiento de secado (ID)	–	1,061
Duración del programa eco (Tt) redondeada al minuto más próximo	h:min	3:58
Consumo de energía en modo apagado (Po) redondeado a dos decimales	W	0,49
Consumo de energía en modo de espera (Psm) redondeado a dos decimales	W	0,49
¿El modo de espera incluye la visualización de información?	–	No
Consumo de energía en modo de espera (Psm) en condición de espera en red (si procede), redondeado a dos decimales	W	–
Consumo de energía en inicio retardado (Pds) (si procede) redondeado a dos decimales	W	1,00
Emisiones de ruido acústico aéreo	dB(A)re 1 pW	47
Montaje	Integrada	
Se podría empotrar	Sí	
Altura	82cm	
Anchura	60cm	
Profundidad (con conectores)	56cm	
Consumo de energía	1850 W	
Tensión / frecuencia nominal	AC 220-240 V/ 50Hz	
Presión del agua (presión de flujo)	0,4-10bar=0,04-1,0MPa	

### NOTA:

A (mayor eficiencia) a G (menor eficiencia).

El aparato cumple las normas y las directivas europeas en su versión vigente en el momento de la entrega.

- LVD 2014/35/EU
- EMC 2014/30/EU
- EU 2019/2022

**NOTA:** Los valores indicados se han medido de acuerdo con las normas y en las condiciones de funcionamiento especificadas. Los resultados pueden variar mucho según la cantidad y la contaminación de la vajilla, la dureza del agua, la cantidad de detergente, etc.

El manual de instrucciones se basa en las normas y reglas de la Unión Europea.

## **CONDICIONES DE GARANTIA**

1. La garantía es válida sólo a la presentación de la factura de compra del producto.
2. Esta garantía se limita exclusivamente a las piezas de repuesto ineficaz debido a defectos de fabricación.
3. La eliminación de varias fallas en garantía se realiza para la reparación o el reemplazo de piezas defectuosas, de acuerdo a la discreción de nuestros servicios técnicos. Las piezas defectuosas son de nuestra propiedad.
4. No están cubiertos por la garantía los daños causados durante el transporte, negligencia o mal uso, montaje o instalación incorrecta, así como las influencias externas, tales como: rayos atmosféricos o eléctricos, inundaciones, humedad, etc.
5. Pierden la garantía todos los aparatos que no están a ser utilizados de acuerdo a las instrucciones o conectadas a las REDES DE AEREAS DE ALIMENTACIÓN, que no garantizan una tensión constante de 220/240V.
6. La garantía no cubre lesiones personales o daños causados directa o indirectamente.
7. Esta garantía termina cuando se descubre que han sido sometidas a reparaciones, reformas o intervenciones por cualquier persona no autorizada por Corbero .

### **LA GARANTIA TERMINA:**

1. Si el aparato no ha sido instalado por un Técnico Acreditado.
2. Superado el período en vigor para la línea doméstica y hostelería, la garantía expira y la asistencia técnica se hará mediante adeudo en los costos de mano de obra en función de las tarifas vigentes.
3. Con la modificación o desaparecimiento de la placa de identificación del aparato.

### **NOTA: CRISTALES E LÁMPARAS NO ESTÁN CUBIERTOS POR LA GARANTÍA.**

### **ASISTENCIA TÉCNICA:**

Para pedir asistencia técnica de vuestros aparatos, nuestros servicios están disponibles a través de los siguientes contactos:

António Meireles, S.A.  
Rua D. Afonso Henriques, 235  
4585-322 Gandra, PRD - Portugal  
[www.meireles.pt](http://www.meireles.pt)